

חומר טכני מלא ניתן למצוא
בקטלוג הטכני ובאתר דומיסיל

מידע שימושי – דלתות הזזה במישור אחד SLIDER

חברת BORTOLUZZI מאיטליה מובילה את ענף דלתות ההזזה במישור אחד. הקפדה על תכנון מדוייק ועל שימוש בפרזול וחומרי גלם איכותיים, גורמים למנגנון לנוע בצורה חלקה ושקטה לאורך זמן רב. התכנון המיוחד של המנגנון מאפשר הרכבה קלה וגישה נוחה לכיוונון הדלתות גם לאחר ההרכבה.

המערכות להלן מאפשרות בניית ארונות לכל צורך, בכל מקום בו רוצים ליצור חזית ארוכה וחלקה. החל מארונות תלויים למטבח וחדרי אמבט, עד למזנונים וארונות חדרי שינה עם דלתות רחבות וכבדות. כל זאת תוך הקפדה על תנועה חלקה. דלתות הארון נסגרות ברכות הודות למערכת בלימה והאטה. בנוסף, במרבית הדגמים ניתן לשלב מערכת חשמלית, הפותחת וסוגרת את דלתות הארון בצורה אוטומטית. ניתן להפעילה באמצעות שלט או ע"י נגיעה קלה בדלת (ר' מערכת POWER).

כל הזמנה מבוצעת תוך תכנון מדוייק לפי מידות הארון הספציפיות. בנוסף, קיימים דגמים להזמנה ואספקה מיידית מתוך מלאי קיים.

POWER

מערכת הזזה חשמלית לארונות לשתי דלתות בעלות מידה זהה. מנגנון הפתיחה החשמלי מתחיל את פעולתו עם פתיחת או סגירת דלתות הארון. בנוסף ניתן להפעילו באמצעות לחצנים או שלט רחוק. המערכת מתאימה לארונות מדגמים S או M35 (ראו פירוט).



SLIDER S

המערכת מיועדת לארונות תלויים או כאלו שמונחים על הריצפה, בעלי שתי דלתות או דלת אחת המכסה בפתיחתה יחידת מדפים או מגירות.

נתונים לתכנון	SLIDER S
משקל מירבי לכל דלת	20 ק"ג
רוחב דלת	600-1500 מ"מ
גובה דלת	עד 1200 מ"מ
עובי דלת	18-45 מ"מ (כולל הידית)
עומק ארון מינימלי	S רגיל: 215 מ"מ S חשמלי: 340 מ"מ



SLIDER M

מערכת לארונות גדולים המונחים על הריצפה, בעלי שתי דלתות או דלת אחת המכסה בפתיחתה יחידת מדפים או מגירות.

נתונים לתכנון	SLIDER M35	SLIDER M50
משקל מירבי לכל דלת	35 ק"ג	50 ק"ג
רוחב דלת	600-2000 מ"מ	רוחב: 800-2000 מ"מ
גובה דלת	עד 1200 מ"מ	עד 3000 מ"מ
עובי דלת	18-45 מ"מ (כולל הידית)	18-45 מ"מ (כולל הידית)
עומק ארון מינימלי	M35 רגיל: 260 מ"מ M35 חשמלי: 395 מ"מ	260 מ"מ



SLIDER L

מערכת לארונות גדולים במיוחד, עם שתי דלתות או יותר, לפי הצורך.

נתונים לתכנון	SLIDER L
משקל מירבי לכל דלת	70 ק"ג
רוחב דלת	800-2000 מ"מ
גובה דלת	ללא הגבלה (במסגרת המשקל המותר)
עובי דלת	18-45 מ"מ (כולל הידית)
עומק ארון מינימלי	ארון עם שתי דלתות: 380 מ"מ ארון עם שלוש דלתות: 410 מ"מ



תיאור	מק"ט להזמנה			יח' מידה
	דגם	גודל/צורה	גימור	
 <p>sliders</p> <p>מנגנון SLIDER SMALL עם בולם, עבור ארון תלוי או מונח עם שתי דלתות. משקל מירבי לדלת: 20 ק"ג</p> 	MC2ASD	1200		ט
	MC2ASD	1400		ט
	MC2ASD	1600		ט
	MC2ASD	1800		ט
	MC2ASD	2000		ט
	MC2ASD	2200		ט
	MC2ASD	2400		ט
	MC2ASD	2600		ט
	MC2ASD	2800		ט
	MC2ASD	3000		ט
 <p>power sliders</p> <p>מנגנון SLIDER SMALL חשמלי עם בולם, עבור ארון תלוי או מונח עם שתי דלתות. משקל מירבי לדלת: 20 ק"ג</p> 	MC2ASP	1200		ט
	MC2ASP	1400		ט
	MC2ASP	1600		ט
	MC2ASP	1800		ט
	MC2ASP	2000		ט
	MC2ASP	2200		ט
	MC2ASP	2400		ט
	MC2ASP	2600		ט
	MC2ASP	2800		ט
	MC2ASP	3000		ט
 <p>זוג חצנים להפעלת מנגנון SLIDER חשמלי</p>	MS2KIT			ט
 <p>slider m35</p> <p>מנגנון SLIDER M35 עם בולם, עבור ארון עם שתי דלתות. משקל מירבי לדלת: 35 ק"ג</p>	MS2M35	1200		ט
	MS2M35	1400		ט
	MS2M35	1600		ט
	MS2M35	1800		ט
	MS2M35	2000		ט
	MS2M35	2200		ט
	MS2M35	2400		ט
	MS2M35	2600		ט
	MS2M35	2800		ט
	MS2M35	3000		ט
	MS2M35	3200		ט
	MS2M35	3400		ט
	MS2M35	3600		ט
	MS2M35	3800		ט
MS2M35	4000		ט	



power.
slider **m35**

מנגנון SLIDER M35 חשמלי עם בולם, עבור ארון עם שתי דלתות. משקל מירבי לדלת: 35 ק"ג



slider **m50**

מנגנון SLIDER M50 עם בולם, עבור ארון עם שתי דלתות. משקל מירבי לדלת: 50 ק"ג



slider **L**

מנגנון SLIDER LARGE עם בולם, עבור ארון עם שתי דלתות. משקל מירבי לדלת: 70 ק"ג

תיאור	מק"ט להזמנה		יח' מידה
	דגם	גודל/צורה	
	MS2M35P	1200	טט
	MS2M35P	1400	טט
	MS2M35P	1600	טט
	MS2M35P	1800	טט
	MS2M35P	2000	טט
	MS2M35P	2200	טט
	MS2M35P	2400	טט
	MS2M35P	2600	טט
	MS2M35P	2800	טט
	MS2M35P	3000	טט
	MS2M35P	3200	טט
	MS2M35P	3400	טט
	MS2M35P	3600	טט
	MS2M35P	3800	טט
	MS2M35P	4000	טט
	MS2M50	1600	טט
	MS2M50	1800	טט
	MS2M50	2000	טט
	MS2M50	2200	טט
	MS2M50	2400	טט
	MS2M50	2600	טט
	MS2M50	2800	טט
	MS2M50	3000	טט
	MS2M50	3200	טט
	MS2M50	3400	טט
	MS2M50	3600	טט
	MS2M50	3800	טט
	MS2LRG	1600	טט
	MS2LRG	1800	טט
	MS2LRG	2000	טט
	MS2LRG	2200	טט
	MS2LRG	2400	טט
	MS2LRG	2600	טט
	MS2LRG	2800	טט
	MS2LRG	3000	טט
	MS2LRG	3200	טט
	MS2LRG	3400	טט
	MS2LRG	3600	טט
	MS2LRG	3800	טט

תיאור	מק"ט להזמנה			יח' מידה
	דגם	גודל/צורה	גימור	
 <p>slider</p> <p>מנגנון SLIDER LARGE עם בולם, עבור ארון עם שתי דלתות. להזמנה ממלאי משקל מירבי לדלת: 70 ק"ג</p>	MS2LRGM	1600		ט
	MS2LRGM	1800		ט
	MS2LRGM	2000		ט
	MS2LRGM	2200		ט
	MS2LRGM	2400		ט
	MS2LRGM	2600		ט
	MS2LRGM	2800		ט
	MS2LRGM	3000		ט
 <p>ערכת שלט רחוק ומקלט עבור מנגנון SLIDER חשמלי</p>	MS2TEL			ט
 <p>slider</p> <p>מנגנון SLIDER LARGE עם בולם, עבור ארון עם שלוש דלתות. משקל מירבי לדלת: 70 ק"ג</p>	MS3LRG	2400		ט
	MS3LRG	2600		ט
	MS3LRG	2800		ט
	MS3LRG	3000		ט
	MS3LRG	3200		ט
	MS3LRG	3400		ט
	MS3LRG	3600		ט
	MS3LRG	3800		ט
MS3LRG	4000		ט	

תיאור	מק"ט להזמנה			יח' מידה
	דגם	גודל/צורה	גימור	
 <p>קיט לדלת הרמוניקה עם 2 כנפיים, מחוברת לדופן. כולל מסילות. - רוחב עד 1200 מ"מ - גובה עד 1500 מ"מ</p>	HA1X2	12X15		קיט
 <p>קיט לדלת הרמוניקה עם 2 כנפיים, מחוברת לדופן. כולל מסילות. - רוחב עד 1200 מ"מ - גובה עד 2400 מ"מ</p>	HA1X2	12X24		קיט
 <p>קיט לדלת הרמוניקה עם 3 כנפיים, מחוברת לדופן. כולל מסילות. - רוחב עד 1800 מ"מ - גובה עד 1500 מ"מ</p>	HA1X3	18X15		קיט
 <p>קיט לדלת הרמוניקה עם 3 כנפיים, מחוברת לדופן. כולל מסילות. - רוחב עד 1800 מ"מ - גובה עד 2400 מ"מ</p>	HA1X3	18X24		קיט
 <p>קיט לדלת הרמוניקה עם 4 כנפיים, מחוברת לדופן. כולל מסילות. - רוחב עד 2000 מ"מ - גובה עד 1500 מ"מ</p>	HA1X4	20X15		קיט
 <p>קיט לדלת הרמוניקה עם 4 כנפיים, מחוברת לדופן. כולל מסילות. - רוחב עד 2000 מ"מ - גובה עד 2400 מ"מ</p>	HA1X4	20X24		קיט
 <p>קיט לדלת הרמוניקה עם 4 כנפיים, מחוברת לדופן. כולל מסילות. - רוחב עד 2400 מ"מ - גובה עד 1500 מ"מ</p>	HA1X4	24X15		קיט
 <p>קיט לדלת הרמוניקה עם 4 כנפיים, מחוברת לדופן. כולל מסילות. - רוחב עד 2400 מ"מ - גובה עד 2400 מ"מ</p>	HA1X4	24X24		קיט
 <p>קיט ל-2 דלתות הרמוניקה עם 2 כנפיים, מחוברות לדופן. כולל מסילות. - רוחב עד 2000 מ"מ - גובה עד 1500 מ"מ</p>	HA2X2	20X15		קיט
 <p>קיט ל-2 דלתות הרמוניקה עם 2 כנפיים, מחוברות לדופן. כולל מסילות. - רוחב עד 2000 מ"מ - גובה עד 2400 מ"מ</p>	HA2X2	20X24		קיט
 <p>קיט ל-2 דלתות הרמוניקה עם 2 כנפיים, מחוברות לדופן. כולל מסילות. - רוחב עד 2000 מ"מ - גובה עד 2400 מ"מ</p>	HA2X2	24X15		קיט
 <p>קיט ל-2 דלתות הרמוניקה עם 2 כנפיים, מחוברות לדופן. כולל מסילות. - רוחב עד 2400 מ"מ - גובה עד 2400 מ"מ</p>	HA2X2	24X24		קיט
 <p>קיט ל-2 דלתות הרמוניקה עם 3 כנפיים, מחוברות לדופן. כולל מסילות. - רוחב עד 3000 מ"מ - גובה עד 1500 מ"מ</p>	HA2X3	30X15		קיט
 <p>קיט ל-2 דלתות הרמוניקה עם 3 כנפיים, מחוברות לדופן. כולל מסילות. - רוחב עד 3000 מ"מ - גובה עד 2400 מ"מ</p>	HA2X3	30X24		קיט

תיאור	מק"ט להזמנה			יח' מידה
	דגם	גודל/צורה	גימור	
 <p>קיט לדלת הרמוניקה עם 2 כנפיים, ללא חיבור לדופן. כולל מסילות. - רוחב עד 1200 מ"מ - גובה עד 1500 מ"מ - Max. 20kg</p>	HB1X2	12X15		קיט
 <p>קיט לדלת הרמוניקה עם 4 כנפיים, ללא חיבור לדופן. כולל מסילות. - רוחב עד 2000 מ"מ - גובה עד 1500 מ"מ - Max. 40kg</p>	HB1X4	20X15		קיט
 <p>קיט לדלת הרמוניקה עם 4 כנפיים, ללא חיבור לדופן. כולל מסילות. - רוחב עד 2000 מ"מ - גובה עד 2400 מ"מ - Max. 40kg</p>	HB1X4	20X24		קיט
 <p>קיט לדלת הרמוניקה עם 4 כנפיים, ללא חיבור לדופן. כולל מסילות. - רוחב עד 2400 מ"מ - גובה עד 1500 מ"מ - Max. 40kg</p>	HB1X4	24X15		קיט
 <p>קיט לדלת הרמוניקה עם 4 כנפיים, ללא חיבור לדופן. כולל מסילות. - רוחב עד 2400 מ"מ - גובה עד 2400 מ"מ - Max. 40kg</p>	HB1X4	24X24		קיט
 <p>קיט לדלת הרמוניקה קלה עם 2 כנפיים, מחוברת לדופן. כולל מסילות. - רוחב עד 1200 מ"מ - גובה עד 1500 מ"מ - Max. 30kg</p>	HC1X2	12X15		קיט
 <p>קיט לדלת הרמוניקה קלה עם 2 כנפיים, מחוברת לדופן. כולל מסילות. - רוחב עד 1200 מ"מ - גובה עד 2000 מ"מ - Max. 30kg</p>	HC1X2	12X20		קיט
 <p>קיט לדלת הרמוניקה קלה עם 2 כנפיים, ללא חיבור לדופן. כולל מסילות. - רוחב עד 1200 מ"מ - גובה עד 1500 מ"מ - Max. 12kg</p>	HD1X2	12X15		קיט

חומר טכני מלא ניתן למצוא בקטלוג הטכני ובאתר דומיסיל

מידע שימושי – דלתות הרמוניקה

נתונים לתכנון

דלתות קלות (קיטים HC / HD)
רוחב כנף מומלץ: עד 30 ס"מ
(בהתחשב במגבלות המשקל המקסימלי)





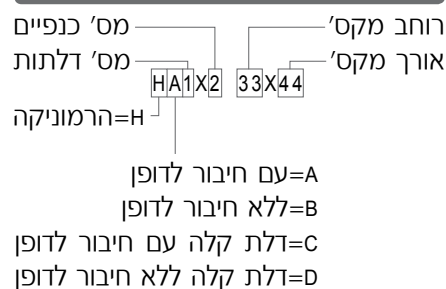





דלתות כבדות (קיטים HA / HB)
רוחב כנף מומלץ: עד 60 ס"מ
(בהתחשב במגבלות המשקל המקסימלי)

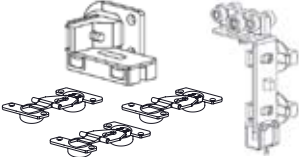







מקרא למק"טים:



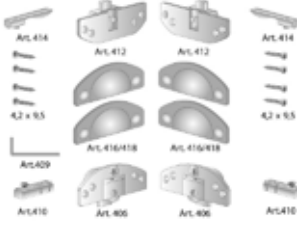

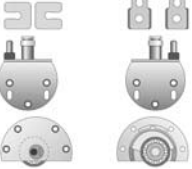

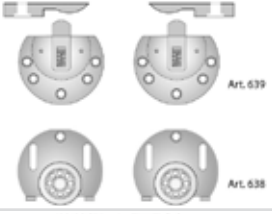



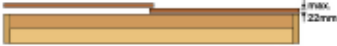

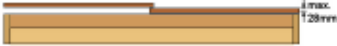

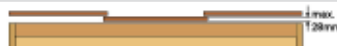
שימו לב:

הקיטים כוללים את כל הפרזול כולל מסילות, אך **לא כוללים** צירים לחיבור הדלתות לדופן הארון. צירים אלה יש לרכוש בנפרד בהתאם לסוג הקיט ולמשקל הדלת.

תיאור	מק"ט להזמנה			יח' מידה
	דגם	גודל/צורה	גימור	
 מוביל עליון מתכוונן לדלת חיצונית 30 ק"ג למסילה 1030ALU	782			יח'
 מוביל עליון מתכוונן תוספת ל- 869/876	869			יח'
 סט מתכוונן לדלת הרמוניקה כבדה למסילות 1080ALU, 870ALU	869876			יח'
 מוביל עליון אמצעי תוספת לסט 869/876	873			יח'
 ציר קושר לתוספת דלתות לסט 869/876	874			יח'
 מוביל תחתון קצה תוספת לסט 869/876	876			יח'
 מוביל תחתון אמצעי תוספת לסט 869/876	878			יח'
 ציר לדלת הרמוניקה קדח 35 מ"מ לסט 869/876	879			יח'
 סט לדלת הרמוניקה למסילות 20ALU / 1030ALU	882886			יח'
 ציר ספר אסימטרי להרמוניקה לסט 882/886	888			יח'

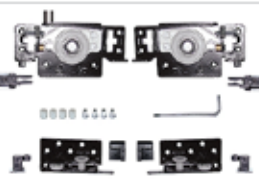
תיאור	מק"ט להזמנה			יח' מידה
	דגם	גודל/צורה	גימור	
 <p>גלגל עם לאגר לחלון נגרר</p>	026	"75.		יח'
	026	"1		יח'
 <p>סט מתכוונן לדלת עץ למסילות 401ALU, 402</p>	406412L			יח'
 <p>סט מתכוונן לדלת זכוכית למסילות 401ALU, 402</p>	406412V	04	כסף	יח'
 <p>סט תחתון לדלת הזזה קוטר 45 מ"מ ל- 60 ק"ג למסילות 620/660ALU</p>	608610			יח'
 <p>סט תחתון לדלת הזזה קוטר 30 מ"מ ל- 50 ק"ג למסילות 620/630ALU</p>	609611			יח'
 <p>סט תחתון לדלת הזזה קוטר 25 מ"מ ל- 40 ק"ג למסילות 620ALU/630ALU</p>	636650			יח'
 <p>גלגל תחתון לדלת הזזה קוטר 25 מ"מ לסט 638/639 ל- 30 ק"ג</p>	638			יח'
 <p>סט מתכוונן קוטר 25 מ"מ לדלת הזזה 30 ק"ג למסילה 620ALU/730</p>	638639			סט
 <p>בריח עליון לדלת הזזה לסט 638/639 ל- 30 ק"ג</p>	639			יח'
 <p>מוביל תחתון פלסטי</p>	723			יח'

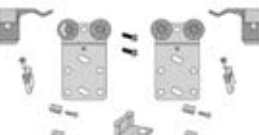
תיאור	מק"ט להזמנה			יח' מידה
	דגם	גודל/צורה	גימור	
 מעצור עליון לסט 782562, 782564	1031			יח'
 SPACE NEW קיט ל-2 כנפיים בעובי עד 22 מ"מ, למסילות 990ALU/920ALU	10442587			יח'
 SPACE NEW קיט ל-3 כנפיים בעובי עד 22 מ"מ, 2 פנימיות ו-1 חיצונית, למסילות 990ALU/920ALU	10443587			יח'
 SPACE NEW קיט ל-2 כנפיים בעובי עד 28 מ"מ, למסילות 990ALU/920ALU	10472586			יח'
 SPACE NEW קיט ל-3 כנפיים בעובי עד 28 מ"מ, 2 פנימיות ו-1 חיצונית, למסילות 990ALU/920ALU	10473586			יח'
 SPACE NEW קיט ל-3 כנפיים בעובי עד 28 מ"מ, 2 חיצוניות ו-1 פנימית, למסילות 990ALU/920ALU חדש!	10474586			
 SPACE NEW קיט ל-2 כנפיים בעובי עד 33 מ"מ, למסילות 990ALU/920ALU	10482581			יח'
 SPACE NEW קיט ל-3 כנפיים בעובי עד 33 מ"מ, 2 פנימיות ו-1 חיצונית, למסילות 990ALU/920ALU	10483581			יח'
 מעצור עליון לסדרת TOP	502			יח'
 TOP סט לדלת חיצונית בעובי עד 28 מ"מ למסילות 920ALU/931ALU	520586			יח'
 TOP סט לדלת חיצונית בעובי עד 22 מ"מ למסילות 920ALU/931ALU	521587			יח'
 TOP סט לדלת פנימית למסילות 920ALU/931ALU	522582			יח'
 TOP סט לדלת חיצונית בעובי עד 33 מ"מ למסילות 920ALU/931ALU	527581			יח'
 סט כפול עליון לדלת נגררת 50 ק"ג למסילות 710ALU/730B/730M	747			יח'

תיאור	מק"ט להזמנה			יח' מידה
	דגם	גודל/צורה	גימור	
 <p>סט לדלת פנימית למסילה 920ALU/1030ALU</p>	782562			יח'
 <p>סט לדלת חיצונית בעובי עד 22 מ"מ למסילה 920ALU/1030ALU</p>	782564			יח'

חומר טכני מלא ניתן למצוא בקטלוג הטכני ובאתר דומיסיל

מידע שימושי – TERNO SPACE NEW









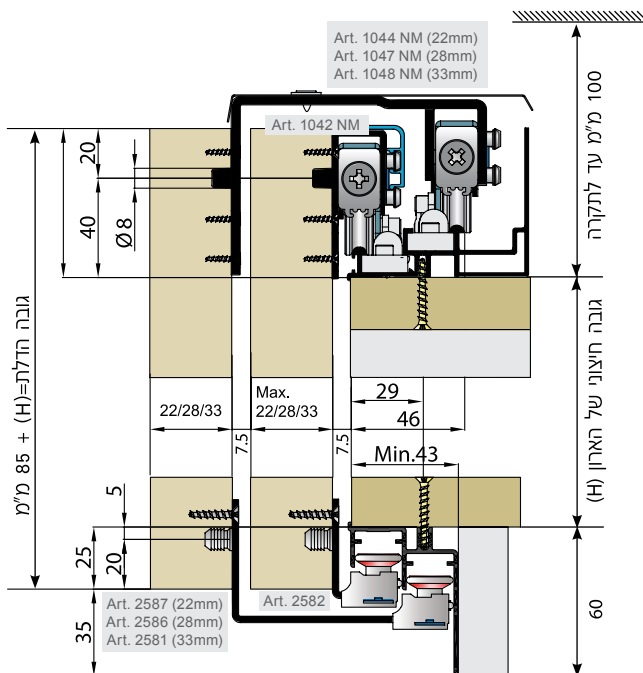





דלתות הזזה עם בולם טריקה, תוצרת TERNO, איטליה.

- בולם טריקה בסוף המהלך, בפתיחה וגם בסגירה.
- משקל דלת מקסימלי: 80 ק"ג.
- מתאים לדלתות בעובי 22, 28, או 33 מ"מ.
- בהזמנה מיוחדת ניתן להתאים גם לדלת בעובי 50 מ"מ (משקל מקסימלי 60 ק"ג).
- קיט ל-2 דלתות מכיל מנגנון לדלת פנימית ומנגנון לדלת חיצונית.
- קיט ל-3 דלתות מכיל שני מנגנונים לדלתות פנימיות ומנגנון לדלת חיצונית אחת, או לחילופין שני מנגנונים לדלתות חיצוניות ומנגנון לדלת פנימית (מתאים במיוחד עבור שילוב מסך בדלת אמצעית)

נתונים לתכנון

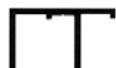
- גובה הדלת: גובה חיצוני של הארון (H+85) מ"מ.
- מרווח מינ' בין הארון לתקרה: 100 מ"מ.
- גובה צוקל מינימלי: 60 מ"מ
- הכנסת הצוקל מחזית הארון: מינ' 43 מ"מ.
- כל הקדחים בקוטר 8 מ"מ ובעומק 13 מ"מ.
- מומלץ להשאיר חפיפה של 20 מ"מ בין הדלת הפנימית לחיצונית.

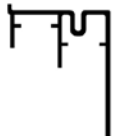

תיאור	מק"ט להזמנה			יח' מידה
	דגם	גודל/צורה	גימור	
 מסילה לדלת הרמוניקה ולסטים 782564 ,782562 ,882886 30NR, 30SC ,11331137,	1030ALU	2000		יח'
	1030ALU	3000		יח'
 מסילה לסט 11881187 ,869876	1080ALU	2000		יח'
	1080ALU	3000		יח'
 מסילת אלומיניום תחתונה למוביל 886	20ALU	2000		יח'
 ידית פרופיל לדלת עץ הזזה חיצונית	270ALU	3000		יח'
 מסילת אלומיניום לסטים 406412V ו-406412L	401ALU	2000		יח'
	401ALU	3000		יח'
 מסילת פלסטיק לסטים 406412V ו-406412L	402	2000	31	יח' לבן
	402	3000	31	יח' לבן
 מסילה תחתונה כפולה לסטים ,636650 ,609611 ,608610 638639	620	2000		יח'
	620	3000		יח'
 מסילה תחתונה לסטים ,609611 638639 ,636650 ,608610	620ALU	2000		יח'
	620ALU	3000		יח'
 מסילה עליונה לסטים ,636650 638639 ,609611 ,610/639	630ALU	2000		יח'
	630ALU	3000		יח'
 מסילה עליונה לסט 608610	660ALU	2000		יח'
	660ALU	3000		יח'
 מסילה עליונה לסט 747	710ALU	2000		יח'
	710ALU	3000		יח'
 מסילת PVC לסט 638/639 ולסט 747	730	2000	31	יח' לבן
	730	2000	33	יח' חום
	730	3000	31	יח' לבן
	730	3000	33	יח' חום
 מסילה תחתונה לדלת הרמוניקה ולסטים 882886 ,869876	870ALU	2000		יח'
	870ALU	3000		יח'
 מסילה תחתונה לסטים TOP, SPACE 782562 ,782564	920ALU	2000		יח'
	920ALU	3000		יח'
	920ALU	4000		יח'
	920ALU	5000		יח'
 מסילה עליונה לסט TOP	931ALU	2000		יח'
	931ALU	3000		יח'
	931ALU	4000		יח'
	931ALU	5000		יח'
 מסילה עליונה ל-50 ק"ג לסט SPACE	990ALU	2000		יח'
	990ALU	3000		יח'
	990ALU	4000		יח'

תיאור	מק"ט להזמנה			יח' מידה
	דגם	גודל/צורה	גימור	
 <p>פס מתיחה לדלת הזזה OMM שימו לב: כמות מינ' להזמנה - 2 יח'</p>	TN101	1988	34	סט אפור
	TN101	2144	34	סט אפור
	TN101	2248	34	סט אפור
	TN101	2329	34	סט אפור
	TN101	2408	34	סט אפור
	TN101	2500	34	סט אפור
	TN101	2598	34	סט אפור
 <p>תומך פלסטיק לפס מתיחה OMM</p>	TNP		34	יח' אפור

חומר טכני מלא ניתן למצוא בקטלוג הטכני ובאתר דומיסיל

מידע שימושי – פסי מתיחה

מערכת של מוטות מתיחה/דחיפה אשר משמשים ליישור דלתות גדולות אשר התעקמו (וינץ') ובנוסף משמשים למניעה של עיוות עתידי בדלת. המערכת מותקנת בצד הפנימי של הדלת.

פסי המתיחה נארזים בזוגות, כך שהכמות המינימלית להזמנה היא 2 יח' (מתאים עבור דלת אחת ברוחב עד 1200 מ"מ)

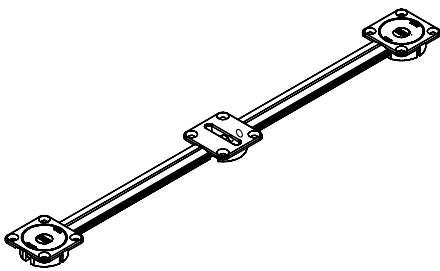

נתונים לתכנון

- המידה להזמנה מציינת את המידה A בשרטוטים המצורפים.
- עובי מינימלי לדלת: 16 מ"מ
- עובי מירבי לדלת: אין
- גובה מינימלי לדלת: A+120 מ"מ
- עומק הפיניו אחיד לכל הדלתות.
- בדלתות ברוחב מעל 1200 מ"מ מומלץ להרכיב 3 פסי מתיחה.
- כל תוספת של 600 מ"מ לרוחב הדלת מצריכה פס מתיחה נוסף.
- יש למקם את פסי המתיחה באופן סימטרי ע"ג הדלת.

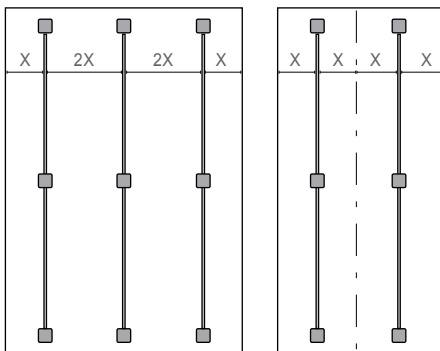

דלת עם שלושה מותחנים

דלת עם שני מותחנים

מבנה פס מתיחה

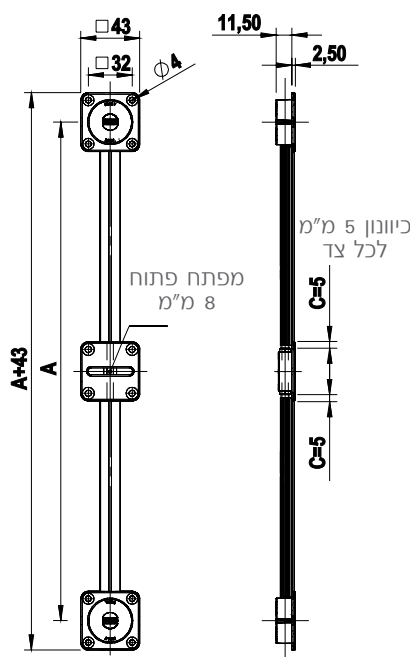

עיבוד הדלת

