

תושבות רגילות לצירים

צירים לריהוט

התושבות מתאימות לצירים מסדרות LOGICA, F, 400, 200, 100, B - I.

הכיוון לעומק מתבצע על ידי שחרור בורג ההידוק של הציר, כיוון הדלת ולאחר מכן הידוק הבורג. כיוון לעומק: ± 2.8 מ"מ.

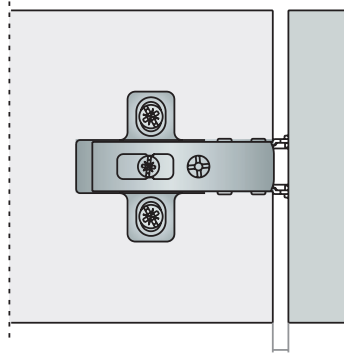
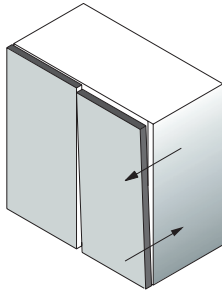

הכיוון לגובה נעשה באמצעות הברגים בתושבת. כיוון לגובה: ± 2 מ"מ.

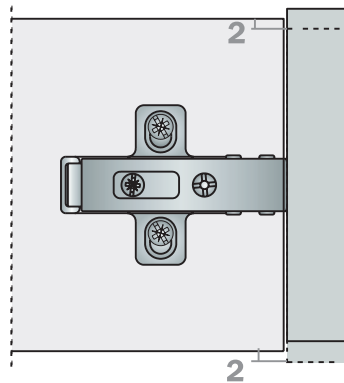
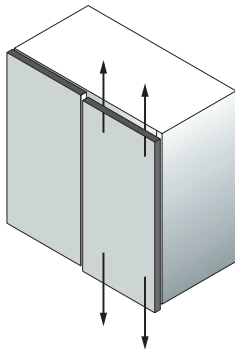

הרכבת הציר לתושבת

1. מקמו את הציר מעל התושבת. לחצו את הציר עד למעצור המובנה מתחת לזרוע הציר.

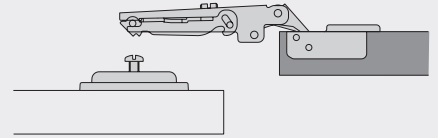

2. חזקו באמצעות בורג הכיוון.

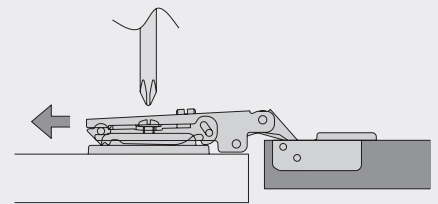

3. ערך ה"ל" של 0.7 מ"מ מתקבל בין הדלת ובין הקאנט לאחר ההרכבה.

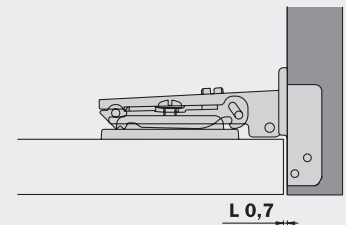

4. בטיחות "KEY HOLE" - מניעת נפילת הדלת כאשר אין בורג

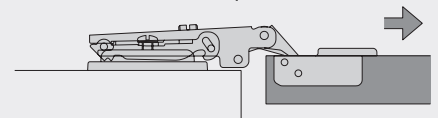

צירים לריהוט

תושבות רגילות לצירים

תושבת פח אסימטרית

להזמנה

מק"ט	תיאור
B2S3H 09	תושבת גובה 0 מ"מ
B2S3H 39	תושבת גובה 3 מ"מ

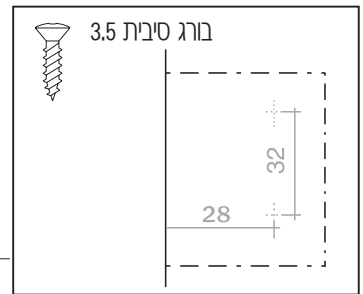
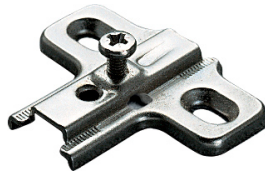

תושבת מזק אסימטרית לציר המשך קצר

להזמנה

מק"ט	תיאור
B2S3B 99B6	תושבת גובה 9 מ"מ

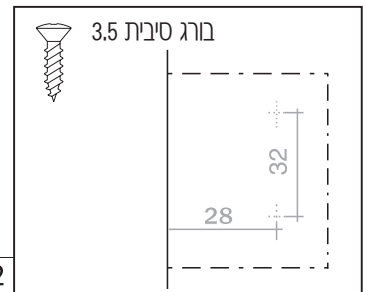
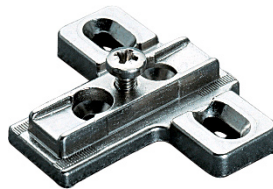

תושבת פח אסימטרית לציר המשך קצר

להזמנה

מק"ט	תיאור
B2VGH 39	תושבת גובה 9 מ"מ

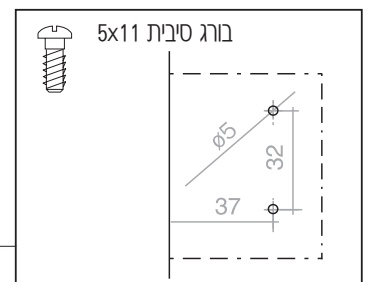
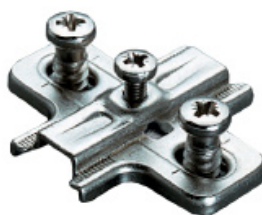

תושבת פח סימטרית

להזמנה

מק"ט	תיאור
B2V3H 09	תושבת גובה 0 מ"מ
B2V3H 39	תושבת גובה 3 מ"מ
B2V3H 69	תושבת גובה 6 מ"מ
B2V3H 99	תושבת גובה 9 מ"מ

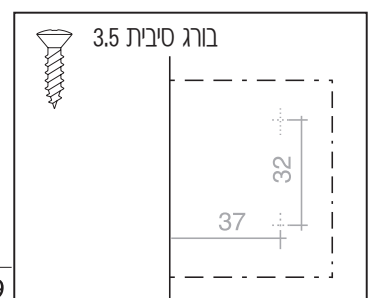
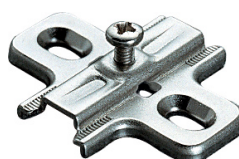

תושבות רגילות לצירים

צירים לריהוט

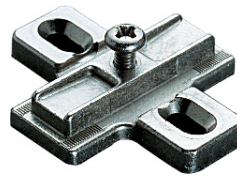
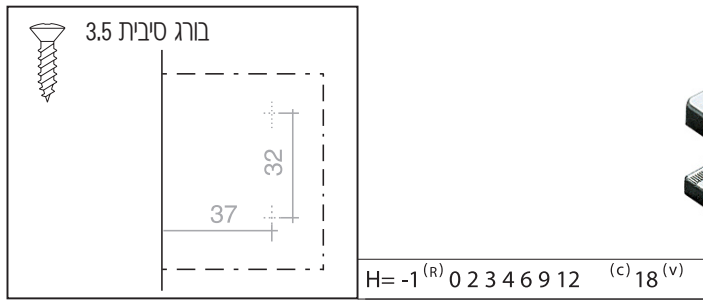

תושבת מזק סימטרית

להזמנה

תיאור	מק"ט
תושבת גובה 9 מ"מ	B2V3B C9
תושבת גובה 18 מ"מ	B2V3B V9

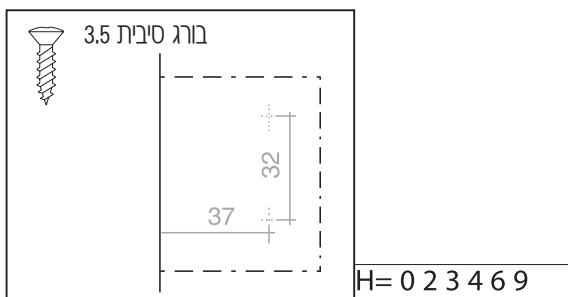

תושבת מזק כפולה

להזמנה

תיאור	מק"ט
תושבת גובה 0 מ"מ	B2R3E 09
תושבת גובה 3 מ"מ	B2R3E 39

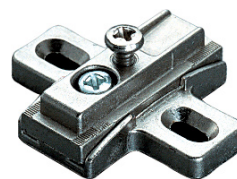
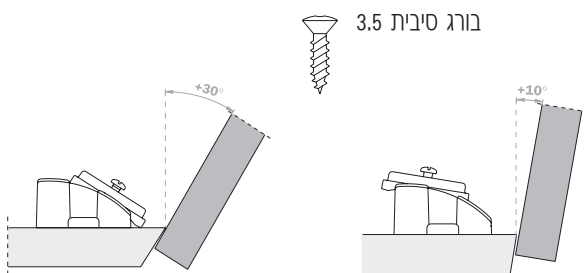

להזמנה

תיאור	מק"ט
תושבת מזק לכיוון רציף +7.5° ועד -7.5°	B2V3B W9R

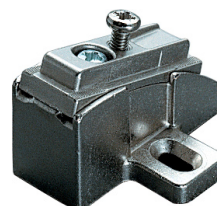
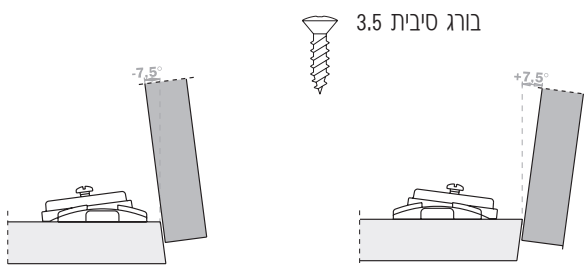

להזמנה

תיאור	מק"ט
תושבת מזק לכיוון רציף +30° ועד +10°	B2V3B W9S