

## מג'יק קורנר 806E

מתקן לפינת המטבח, מג'יק קורנר עם שליפה מלאה.

- כל ארבעת הסלים נשלפים במלואם מתוך הארון.
- התקנה משופרת קלה ופשוטה.
- המתקן דו-צדדי - מתאים לארון פינה צד ימין או שמאל.

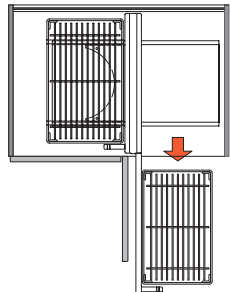

2. שליפה ראשונה

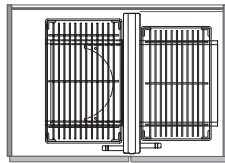

1. מצב סגור

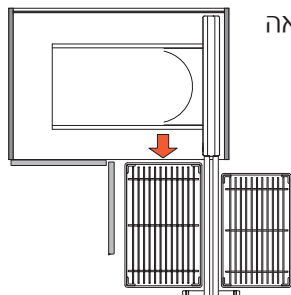

4. שליפה מלאה

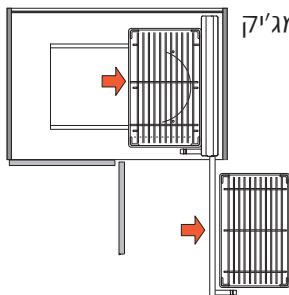

3. הזזת המג'יק



### נתונים לתכנון

- עומק ארון פנימי מינימלי: 520 מ"מ.
- רוחב ארון פנימי מינימלי: 800 מ"מ.
- גובה ארון פנימי מינימלי: 600 מ"מ.
- רוחב מינימום לפתח הארון: 430 מ"מ.

### 1. מיקום מנגנון המסילות התחתון:

שימו לב לכיוון הפלטה עם הפתח העגול. החלק הפתוח פונה אל פנים הארון. מקמו את המסגרת צמוד לדופן ו- 105 מ"מ מקו החזית. חברו עם ברגים בכל המקומות מסביב.

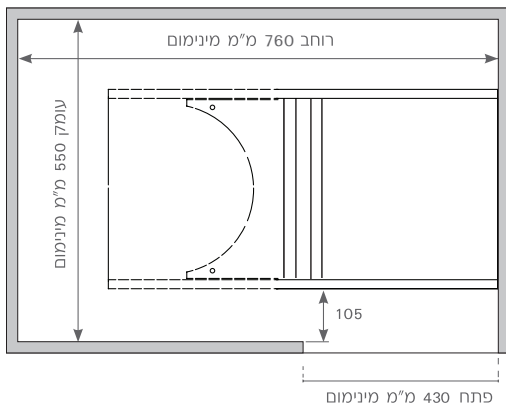

### 2. הרכבת המסגרת:

השחילו את המסגרת על הפינים והדקו עם הברגים המצורפים.

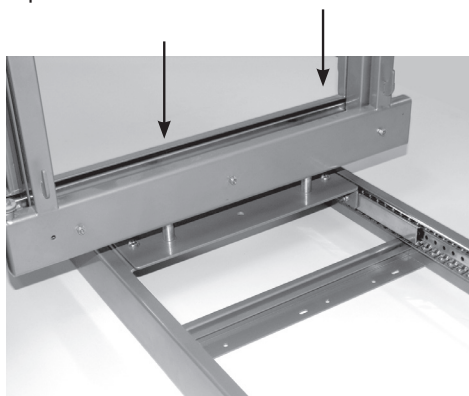
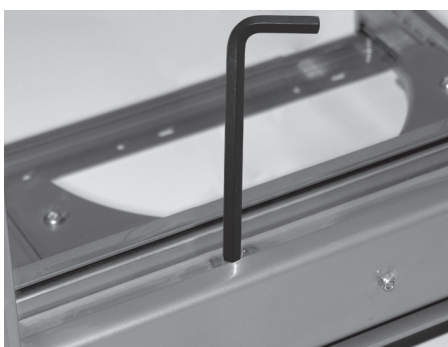

**הוראות הרכבה**

**מג'יק קורנר 806E**

**3. הרכבת הסלים:**

הרכיבו את הסלים הקטנים בחלק הקידמי (שיוצא ראשון) באופן שהם מיישרים קו עם חזית המתקן כמופיע בתמונה, (וודאו כי הפין מחזיק את המסגרת העליונה). מקמו את הסלים הגדולים יותר בחלקו הפנימי של המתקן כשהם מיישרים קו עם המתקן (ראה תמונה מצורפת).

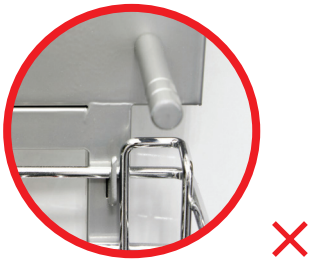
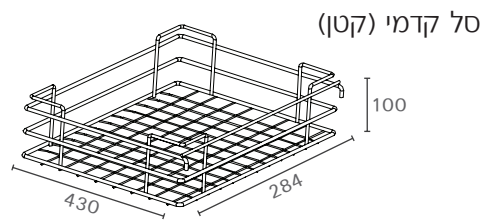
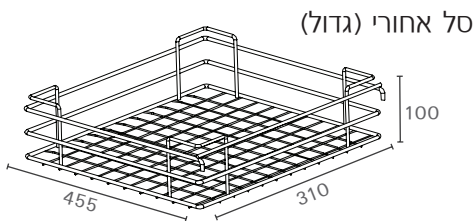

**4. הרכבת הצירים:**

יש להשתמש עם ציר המשך של C2A6N 99AM salice. יש לשים לב למיקום הצירים כך שלא יפגעו בסלים.