

מג'יק קורנר 806N

מתקן לפינת המטבח, מג'יק קורנר עם שליפה מלאה.

- כל ארבעת הסלים נשלפים במלואם מתוך הארון.
- התקנה משופרת קלה ופשוטה.
- המתקן דו-צדדי - מתאים לארון פינה צד ימין או שמאל.

הוראות הרכבה



נתונים לתכנון

- עומק ארון פנימי מינימלי: 550 מ"מ
- רוחב ארון פנימי מינימלי: 700 מ"מ
- גובה ארון פנימי מינימלי: 600 מ"מ
- רוחב מינימום לפתח הארון: 430 מ"מ

2. שליפה ראשונה

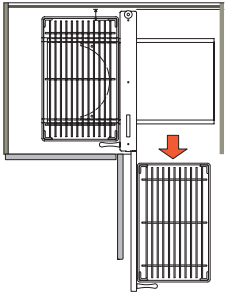

1. מצב סגור

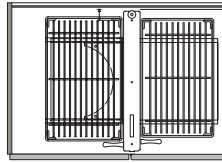

4. שליפה מלאה

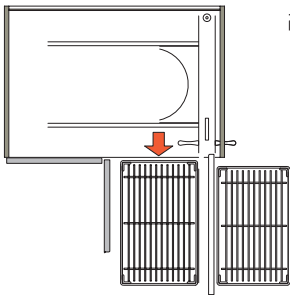

3. הזזת המג'יק

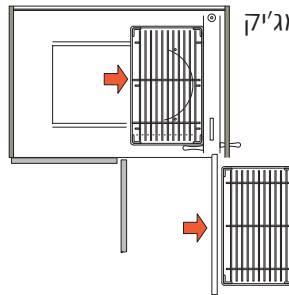

1. מיקום מנגנון המסילות התחתון:

שימו לב לכיוון הפלטה עם הפתח העגול. החלק הפתוח פונה אל פנים הארון. מקמו את המסגרת 5-0 מ"מ מהדופן ו-105 מ"מ מקו החזית. חברו עם ברגים בכל המקומות מסביב.

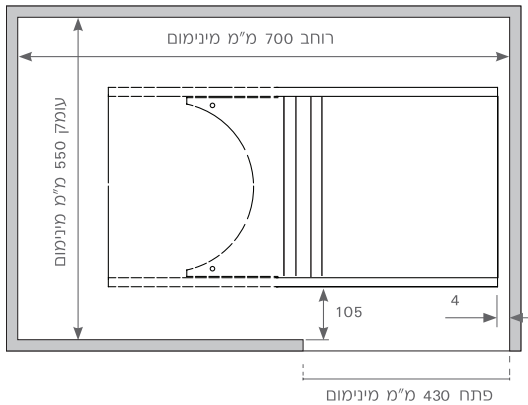

2. הרכבת המסגרת:

השחילו את המסגרת על הפינים והדקו עם הברגים המצורפים.

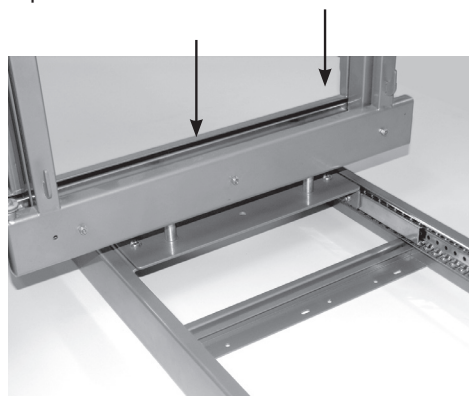
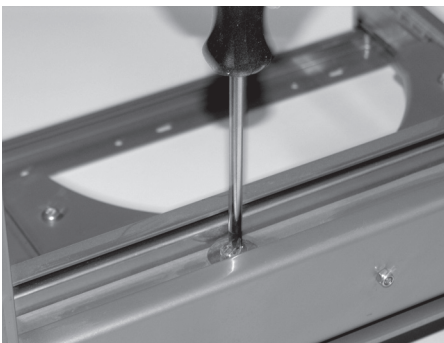

הוראות הרכבה

מג'יק קורנר 806N

3. הרכבת הכיסויים למסילה:

הרכיבו את הכיסויים כך שהצד המכופף יכנס אל תוך החריץ שבמרכז.

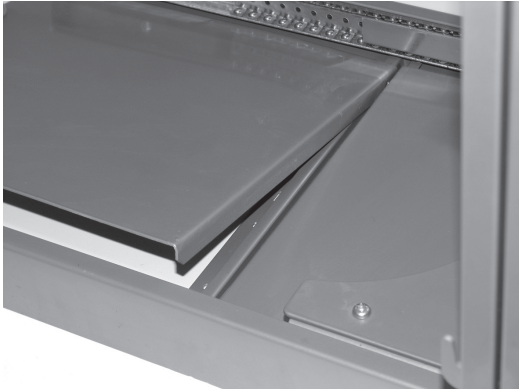

4. הרכבת הסלים:

הרכיבו את הסלים הקטנים בחלק הקידמי (שיוצא ראשון) באופן שהם מיישרים קו עם חזית המתקן כמופיע בתמונה, (וודאו כי הפין מחזיק את המסגרת העליונה). את הסלים הגדולים יותר מקמו בחלקו הפנימי של המתקן כשהם מיישרים קו עם המתקן (ראה תמונה מצורפת).

סל אחורי (גדול)

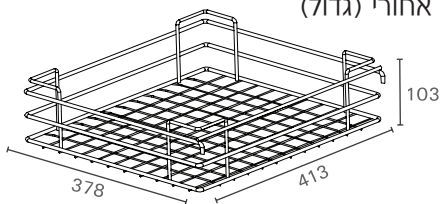

סל קדמי (קטן)

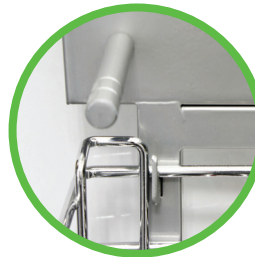
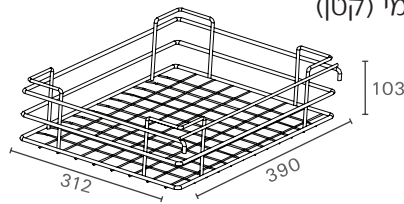

5. הרכבת הצירים:

יש להשתמש עם ציר המשך של C2A6N 99AM salice יש לשים לב למיקום הצירים כך שלא יפגעו בסלים.