

נושאי מדף לקיר

נושא למדף צף המתחבר ישירות לקיר, תוצרת ITALIANA FERRAMENTA, איטליה.

- מתקן אידאלי לחיבור מדפים ישירות לקיר, התקנה קלה ופשוטה.
- מתקן מאסיבי אך נסתר לעין.
- אפשרות לכיוונון ייחודי בשלושה מישורים:
- אנכי: למיקום מדויק ומפולס של המדף.
- צידי: לפיצוי של סטיות קידוח בקיר, ולהתאמה מלאה לקדחים במדף.
- כיוונון הנטיה: לאיזון מלא של המדף כנגד הקיר.
- עומס: מקסימום 20 ק"ג עבור נושא מדף אחד, למדף בעומק 400 מ"מ.
- אפשרות להוספה של בסיס חיזוק לקיר אשר מקל על ההתקנה. בנוסף - חלק ניכר מהעומס המופעל על הברגים מועבר לפין המתכת ובכך משפר את היציבות ויכולת הנשיאה של המדף.



TRIAD MAXI – התקנה ישירה

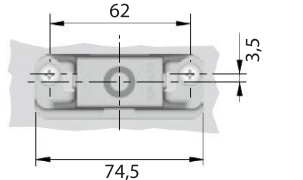
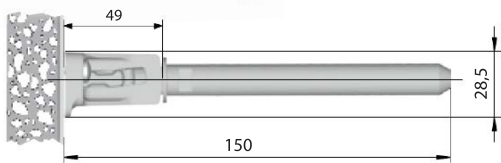

פינוי במדף בעובי 30 מ"מ או יותר - המתקן מוסתר לחלוטין.

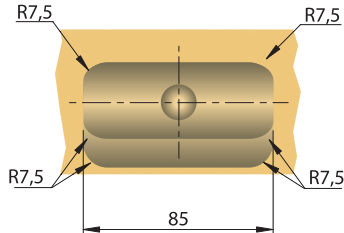
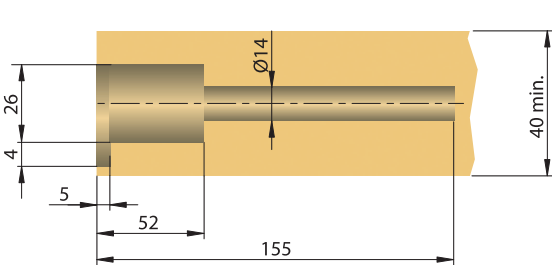

TRIAD MAXI – התקנה עם בסיס חיזוק

יש לחבר את בסיס החיזוק כאשר החיצים פונים כלפי מעלה. יש לקדוח בקיר קדח 8 מ"מ עבור הפין. מומלץ לחבר לקיר עם דיבלים 8 Ø מ"מ.

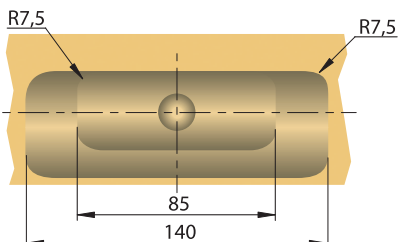
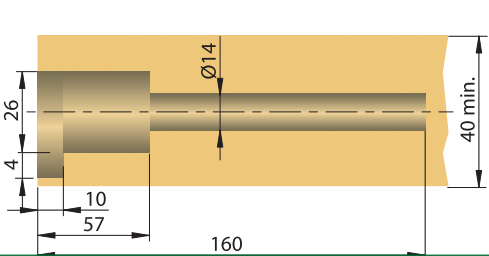
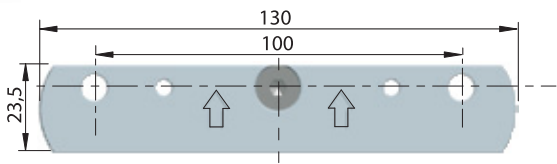
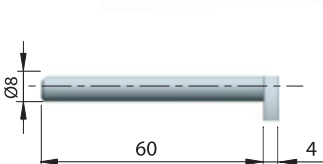

כל המידות נתונות במילימטרים.

נושא מדף סמוי



להזמנה

תיאור	דגם
TRIAD MAXI נושא מדף סמוי מתכוונן	702080
בסיס חיזוק לנושא מדף	702095
702080	

גימור: 19 מגולוון

נתונים לתכנון

- עובי המדף: מינימום 40 מ"מ.
- עומק המדף: 200-400 מ"מ.
- עומס מירבי: 20 ק"ג (עבור נושא מדף אחד, למדף בעומק 400 מ"מ).

שימו לב!

יש להתקין את נושא המדף כאשר החץ מצביע כלפי מעלה.

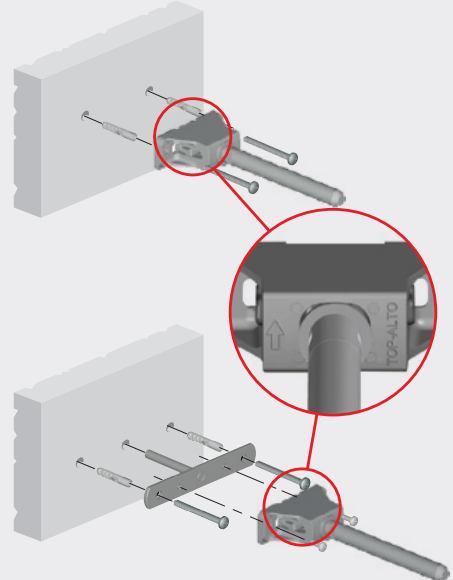

סרקו לצפייה בסרטון הדגמה מפורט המתאר את כל שלבי ההרכבה

נושא מדף סמוי

נושאי מדף לקיר

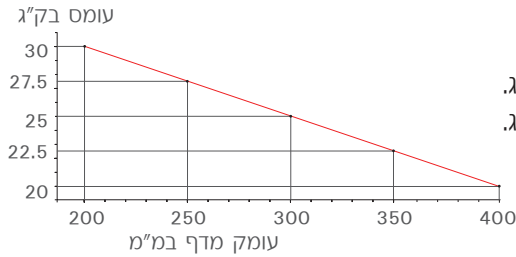

מציאת העומס המירבי לפי עומק המדף.

לדוגמה:

מדף בעומק 300 מ"מ - עומס מירבי 25 ק"ג.
מדף בעומק 400 מ"מ - עומס מירבי 20 ק"ג.

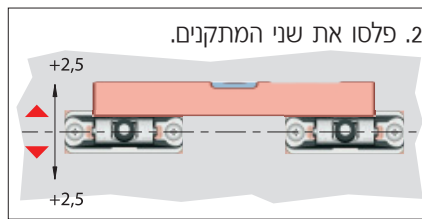

3. הכניסו את המדף עד למגע עם הקיר.*

2. נעלו את הבורג לקיבוע הפין.

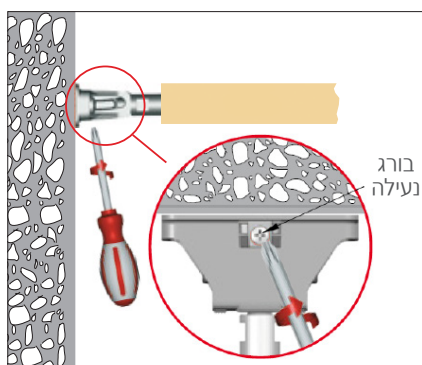
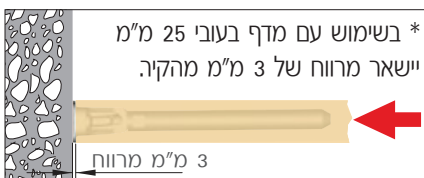
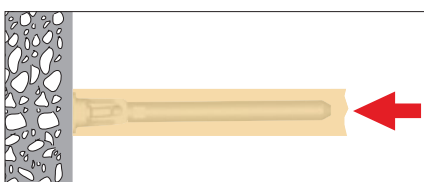

כיוון הטיית המדף

1. סיבוב הפין בכיוון השעון מעלה את המדף ולהיפך.

שימו לב! אין לסובב את הפין ימינה או שמאלה לאחר שהגיע לקצה המהלך.

