

EVOLUTION

סט לדלת בניין תלויה עד 80 ק"ג עם מעצור ובולם

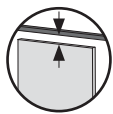

להזמנה	
תיאור	דגם
סט לדלת בניין תלויה עד 80 ק"ג עם מעצור ובולם	80EVOB1



כוונון גובה:
3-7 מ"מ



דלת
מינ' 28 מ"מ

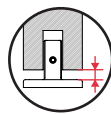

מרחק מהרצפה:
9 מ"מ

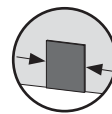

רוחב דלת:
מינ' 700 מ"מ



סגירה שקטה



עומס מירבי:
80 ק"ג

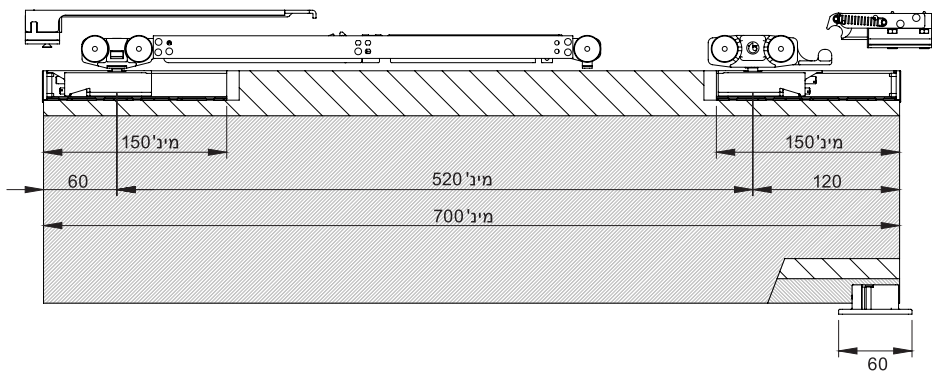
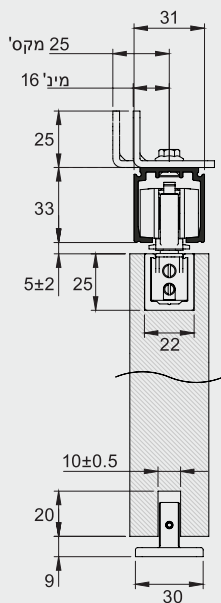

סט לדלת בניין תלויה עד 80 ק"ג עם שני בולמים

EVOLUTION

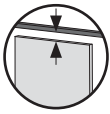

כונן גובה:
3-7 מ"מ



דלת
מינ' 28 מ"מ

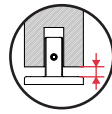

מרחק מהרצפה:
9 מ"מ

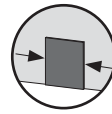

רוחב דלת:
מינ' 920 מ"מ



סגירה שקטה



עומס מירבי:
80 ק"ג

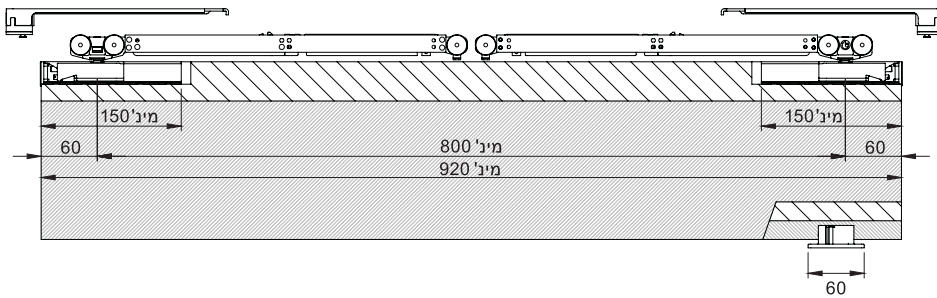

להזמנה

תיאור	דגם
סט לדלת בניין תלויה עד 80 ק"ג עם שני בולמים	80EVOB2

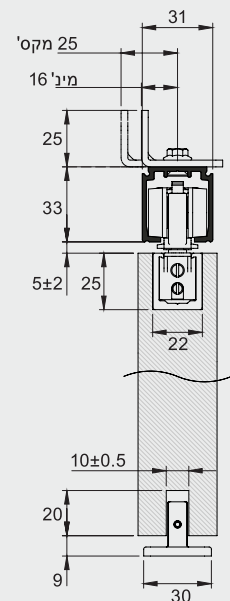

EVOLUTION

סט לדלת בניין תלויה עד 120 ק"ג עם מעצור ובולם



להזמנה	
תיאור	דגם
סט לדלת בניין תלויה עד 120 ק"ג עם מעצור ובולם	120EVOB1

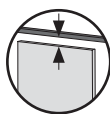

כוונון גובה: 3-7 מ"מ



דלת: מיני 28 מ"מ

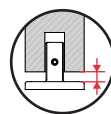

מרחק מהרצפה: 9 מ"מ

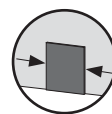

רוחב דלת: מיני 700 מ"מ



סגירה שקטה



עומס מירבי: 120 ק"ג

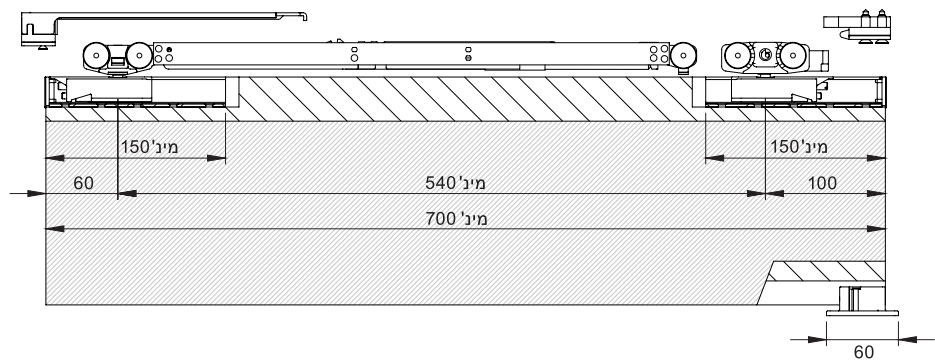
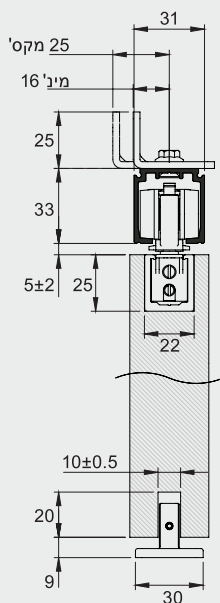

סט לדלת בניין תלויה עד 120 ק"ג עם שני בולמים

EVOLUTION

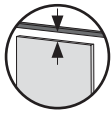

כוונון גובה:
3-7 מ"מ



דלת
מינ' 28 מ"מ

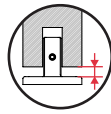

מרחק מהרצפה:
9 מ"מ

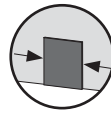

רוחב דלת:
מינ' 1090 מ"מ



סגירה שקטה



עומס מירבי:
120 ק"ג

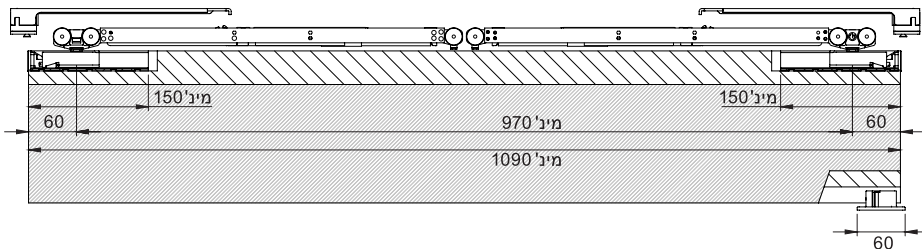

להזמנה

תיאור	דגם
סט לדלת בניין תלויה עד 120 ק"ג עם שני בולמים	120EVOB2

