

## מגירה עם דופן מתכת בגובה 116 מ"מ

## מגירות vision

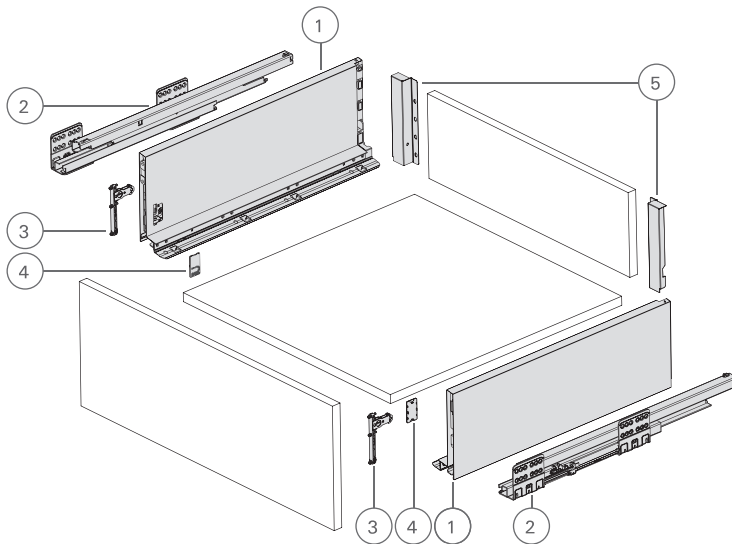

### להזמנת קיט המגירה

עומק	חיבור	עומס ק"ג	דגם
300-350	ברגים	40	VI40116S
400-450			
500-550	דבל נפתח	40	VI40116D
300-350			
400-450	ברגים	65	VI65116S
500-550			
500-550	דבל נפתח	65	VI65116D
300-350			

גימור:  77 גרפיט  31 לבן

### תכולת הקיט

כמות	מס'	תיאור
1	1	זוג דפנות מתכת, גובה 116 מ"מ
1	2	זוג מסילות, לעומס 40 / 65 ק"ג
1	3	זוג מחברי חזית לדופן בגובה 116 מ"מ, חיבור דבל נפתח / חיבור ברגים
1	4	זוג כיסויים פנימיים לדפנות המגירה
1	5	זוג מחברים אחוריים לגב מגירה בגובה דופן 116 מ"מ

במגירות ברובם מעל 800 מ"מ מומלץ להתקין תומך לתחתית המגירה, דגם 2321 (אינו כלול בקיט).

### מידות להזמנה

65 ק"ג	40 ק"ג
500	300
550	350
	400
	450
	500
	550

למידע נוסף



מגירות vision

נתונים לתכנון

חזית המגירה

קדחים לחיבור עם דיבל נפתח:  $\text{Ø}8 \times 13$  מ"מ.

$D =$  המידה בה החזית מכסה את הדופן\*.

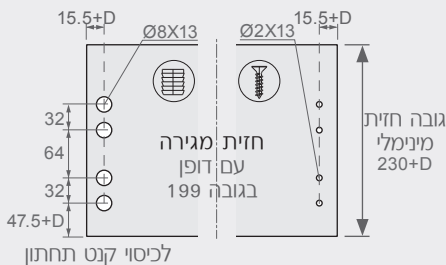
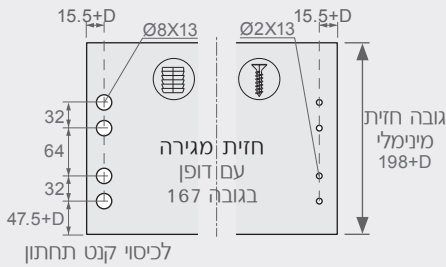

NL	מידת אורך המסילה (300, 350, 400, 450, 500, 550).
LW	רוחב פנים הארון.
D	המידה בה החזית מכסה על דופן הארון (עליונה, תחתונה או דופן צד)*.
H	גובה חלל מינימלי עבור מגירה.
h	גובה מינימלי של חזית המגירה - נקבע בהתאם לסוג המגירה, לצרכים ולמיקומה.
G	המידה שבין תחתית המגירה לתחתית החזית - 27 מ"מ.
K	הרווח שנשאר בין חזית המגירה לבין משטח העבודה. המידה המקובלת היא 7 מ"מ.
M	הרווח בין חזית מגירה תחתונה לקצה התחתון של הארון. עבור כיסוי מלא: 0/1.5 מ"מ.
R	הרווח בין חזיתות המגירות, המידה המקובלת 3 מ"מ.
B	רוחב חזית המגירה - המידה המקובלת 3 מ"מ פחות מרוחב חיצוני של יחידת הארון.

• כל המידות כוללות את עובי הקנט.

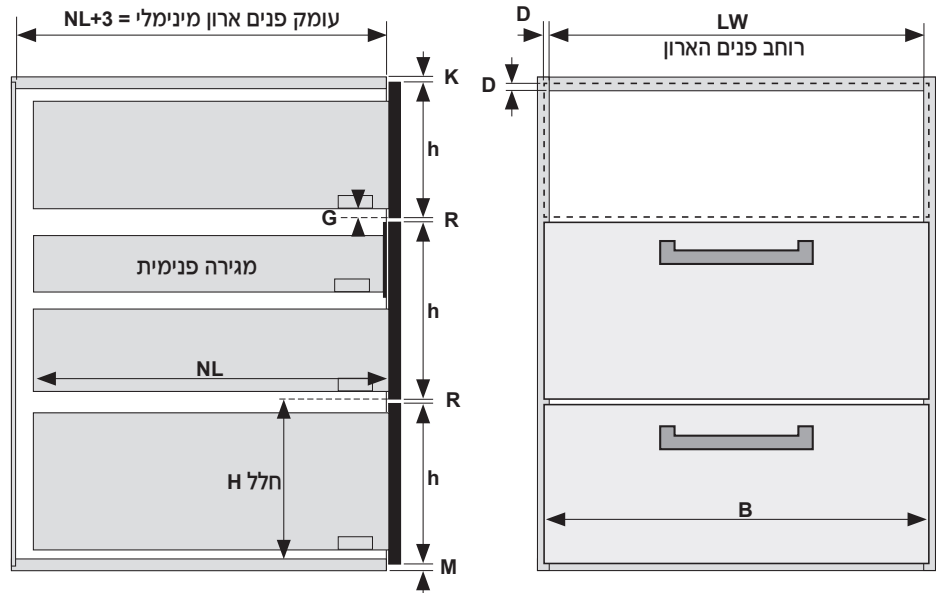

\* הנתונים מתייחסים למגירות חיצוניות בהן קיים כיסוי דופן (D).

תחתית המגירה

- רוחב התחתית: LW-75.
- אורך התחתית: NL-10.
- עובי חומה: 16 מ"מ.

גב המגירה ממוקם מעל לתחתית.

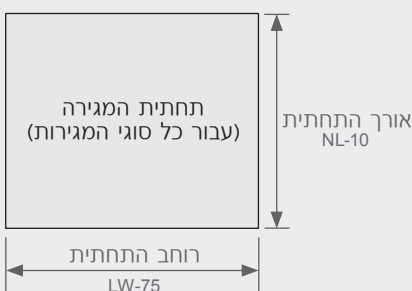

- רוחב גב המגירה: LW-87 (רוחב פנים הארון פחות 87 מ"מ).
- עובי חומר: 16 מ"מ.
- כל המידות כוללות את עובי הקנט.
- פורמייקה תחתית וגב תואמת לדפנות: לבן שלג וגרפיט 3160.

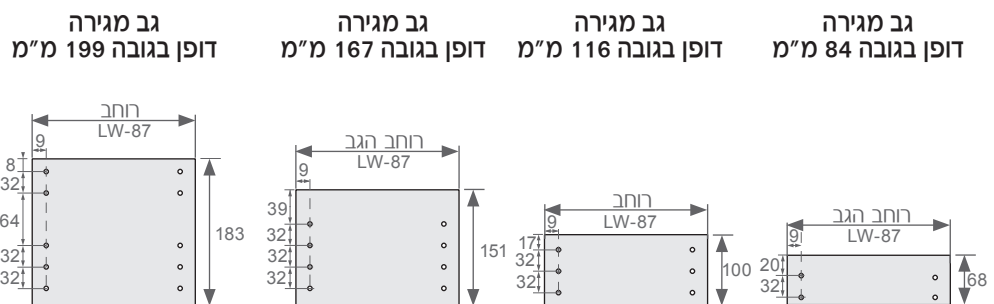

## נתונים לתכנון

## מגירות vision

### מיקום המסילה על דופן הארון

לחיבור עם ברגי יורו לקדח  $\varnothing 5$  ועם ברגי סיבית  $\varnothing 3.5$ .

מסילות לעומס 40 ק"ג

● ברגי יורו

● ברגי סיבית

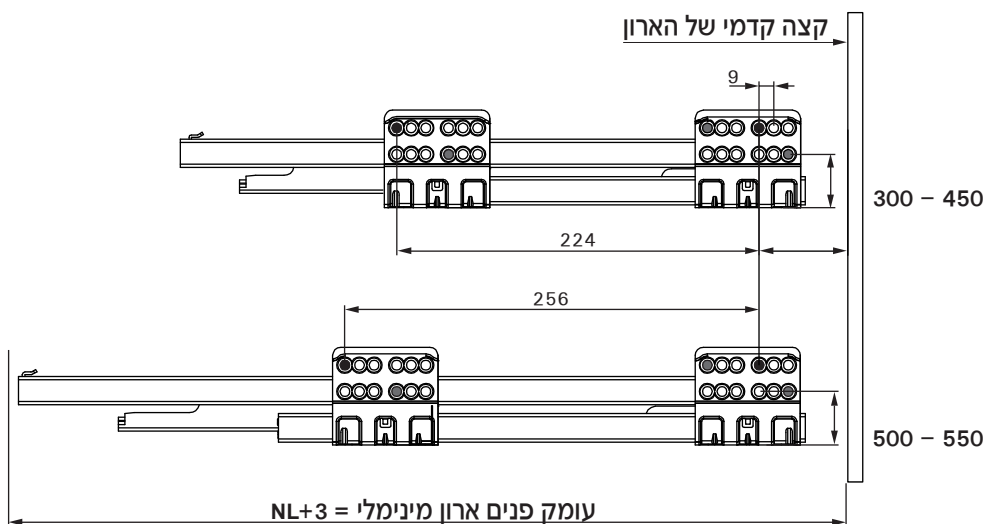

מסילות לעומס 65 ק"ג

● ברגי יורו

● ברגי סיבית

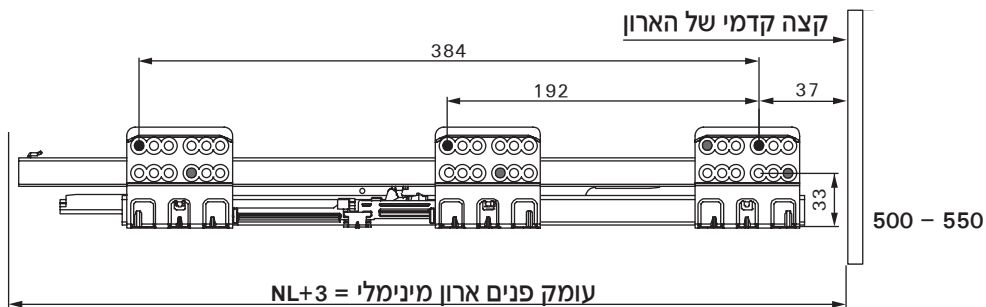

### הרכבת המסילה

### מגירה עם חזית חיצונית או פנימית

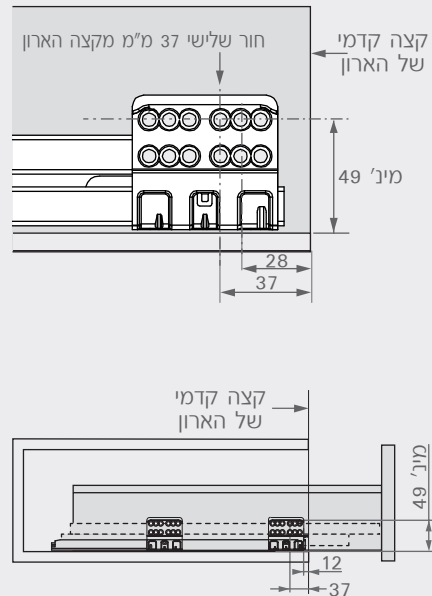

### מידות חיתוך פרופיל חזית מגירה פנימית

רוחב פנים הארון (LW) פחות 100 מ"מ

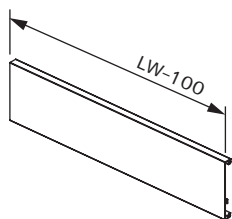

### מידות חיתוך מוט מלבני למגירה פנימית

רוחב פנים הארון (LW) פחות 88 מ"מ

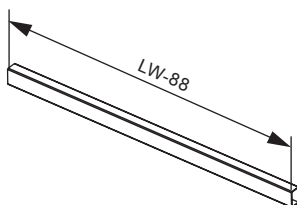

### מידות זכוכית לחזית מגירה פנימית

רוחב פנים הארון (LW) פחות 90 מ"מ

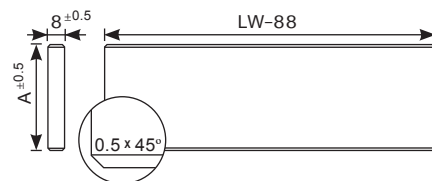

A	גובה דופן
54	84
138	167
170	199