

**SALICE**



1



2



3



4

## EXEDRA2 STAR

### מנגנון לדלת הרמוניקה מתקפלת לכיס

- המנגנון מאפשר להגשים פתרונות עיצוביים מרחיקי לכת.
- ניתן ליישם בחדרי ארונות, מטבחים ומשרדים ביתיים.
- דומיסיל מספקת את המנגנון בהזמנה מיוחדת חתוך ומורכב לפי מידות הארון.
- למנגנון מצורף דף הוראות הרכבה פרטני בהתאם למידות הארון.
- הדרכה וליווי מקצועי בנגרייה.



הפרזול שעושה את ההבדל

## EXEDRA 2 STAR

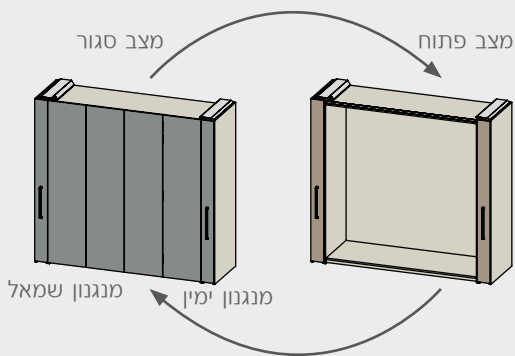

## מנגנון לדלת לכיס הרמוניקה מתקפלת



להזמנה	
תיאור	דגם
מנגנון לדלת הרמוניקה מתקפלת לכיס עם חזית כיסוי לרוחב כנף גובה 450-750 מ"מ, גובה 1800-2600 מ"מ, משקל דלת עד 50 ק"ג, ימין או שמאל	EXEDRA2STAR .2600

מגנטים מיישרי מישור הדלת	
תיאור	דגם
	VE56KIT0003

סט מגנטים למניעת התנגשות בין כנפיים	
תיאור	דגם
	VE56KIT0001

בולם פנימי לדלת	
תיאור	דגם
	VE56KIT0002

פרופיל כיסוי קדמי אורך 2600 ממ, אלומיניום	
תיאור	דגם
	VE56KIT0200S7

- מתאים לדלתות עץ MDFי
- כיוון 3-מימדים
- סגירה ופתיחה שקטה
- דלת 18-25 מ"מ
- גובה 1800-2600 מ"מ
- רוחב 450-750 מ"מ לכנף
- עד 50 ק"ג (25 ק"ג לכנף)

- ניתן לתכנן את המנגנון לפי:
- מידת פנים ארון ללא הכיס.
  - רוחב כנף
  - מידת חוץ-חוץ ארון כולל הכיס.
- תוצרת BORTOLUZZI איטליה

### דלת הרמוניקה מתקפלת לכיס עם חזית כיסוי מנגנון שמאל

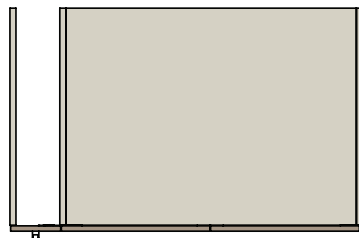

### דלת הרמוניקה מתקפלת לכיס עם חזית כיסוי מנגנון ימין



### זוג דלתות הרמוניקה מתקפלות לכיס עם חזית כיסוי מנגנונים ימין ושמאל

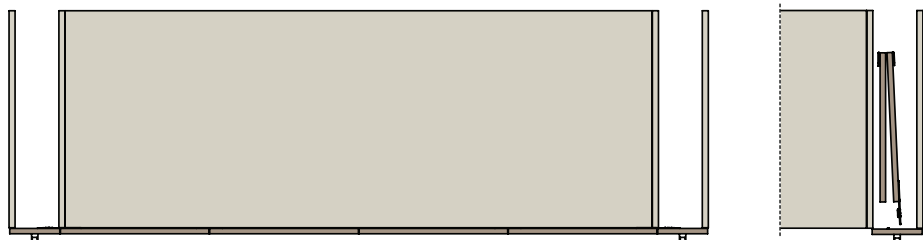

אפשרויות לתכנון המנגנון

מסורתי

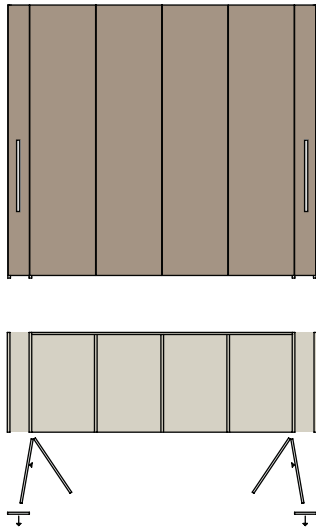

בגומחה

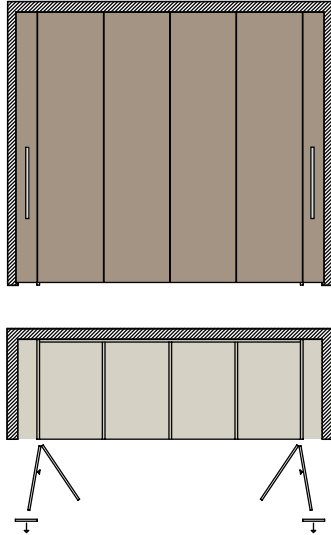

מורם מעל רצפה

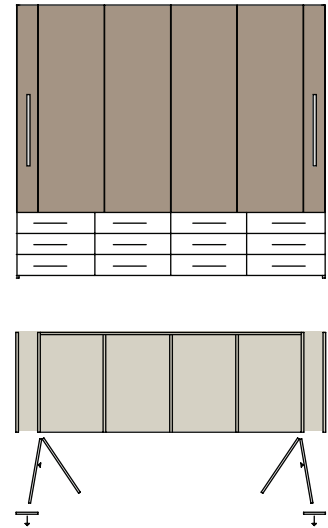

תכנון מידות הארון

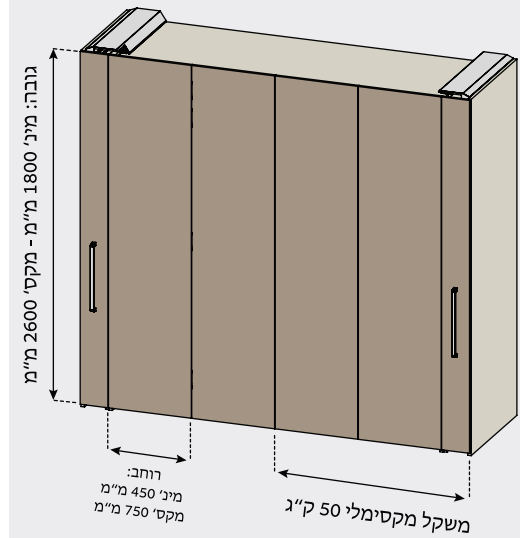
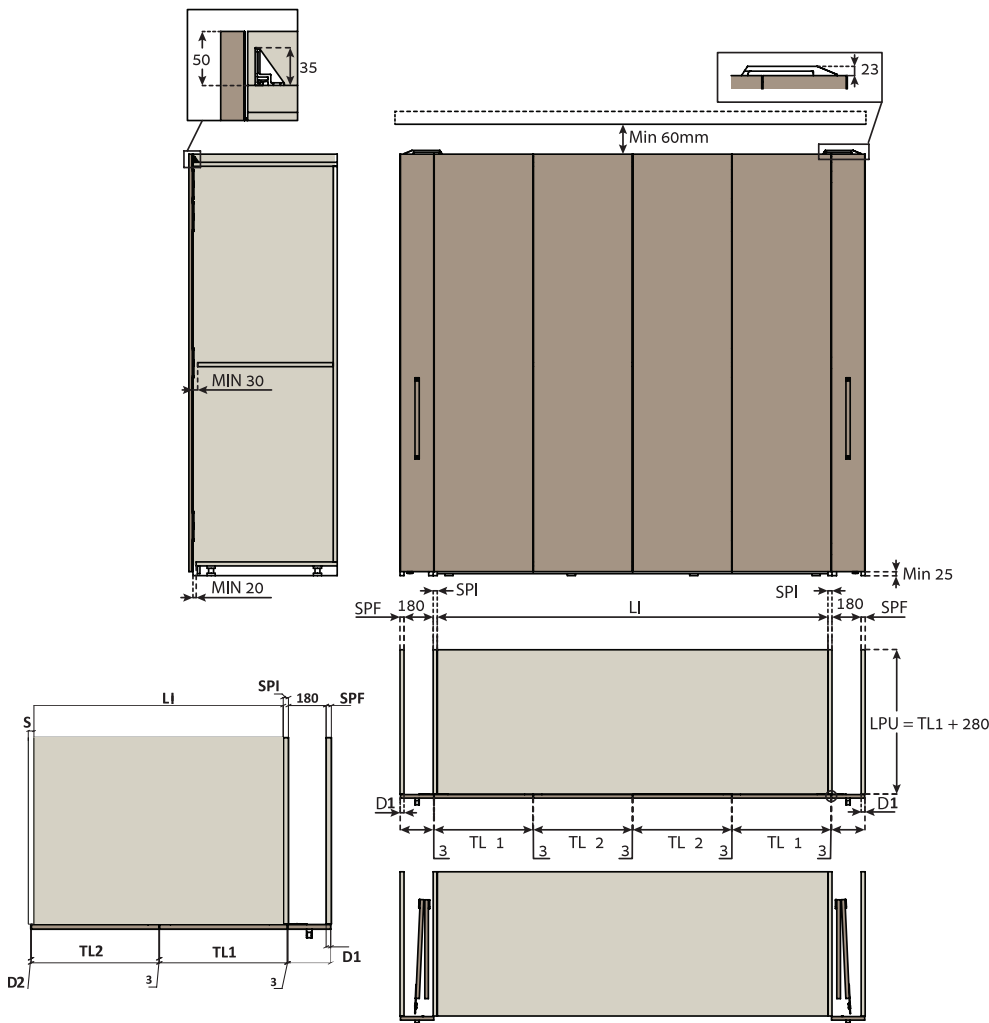

מקרא

עובי דופן ארון החופשית/מחיצה אמצעית בהרכבת זוג מנגנונים	S
עובי דופן ארון עליה מורכב המנגנון	SPI
רוחב כנף פנימית 450-750 מ"מ	TL1
רוחב כנף חיצונית 450-750 מ"מ	TL2
מידת כיסוי הדופן כיס SPF על ידי החזית כיסוי	D1
מידת כיסוי הדופן החופשית S על ידי הכנף החיצונית בהרכבת מנגנון בודד	D2
עומק ארון המורכב מרוחב כנף TL1 + 280 מ"מ מינימום	LPU
עובי דופן כיס מ"מ	SPF

# טופס הזמנה למנגנון EXDRA 2 STAR

	כתובת אימייל:	/ /	תאריך:
	שם החברה:		שם המזמין:
			שם הפרוייקט:

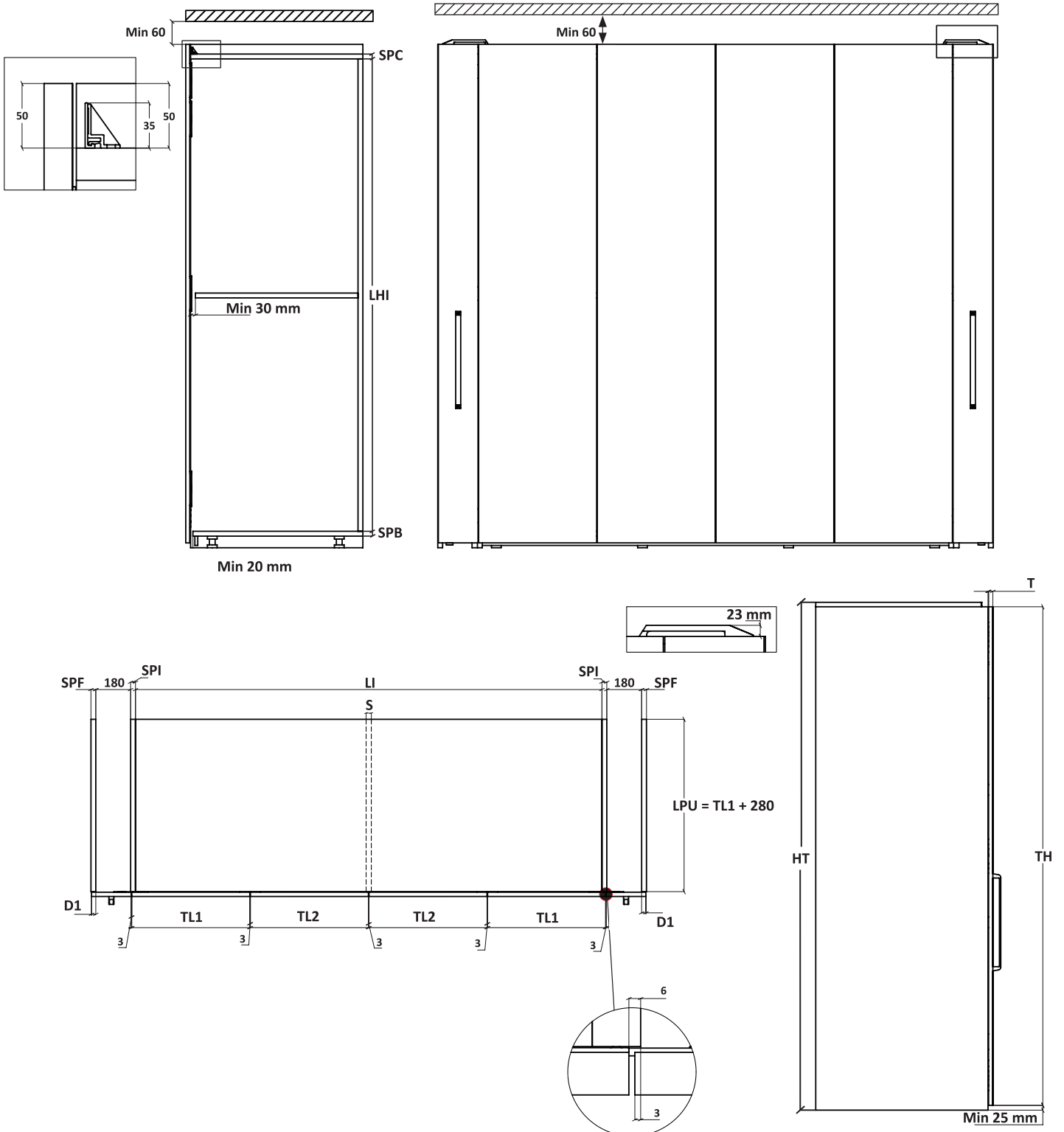

## טופס הזמנה למנגנון EXDRA 2 STAR

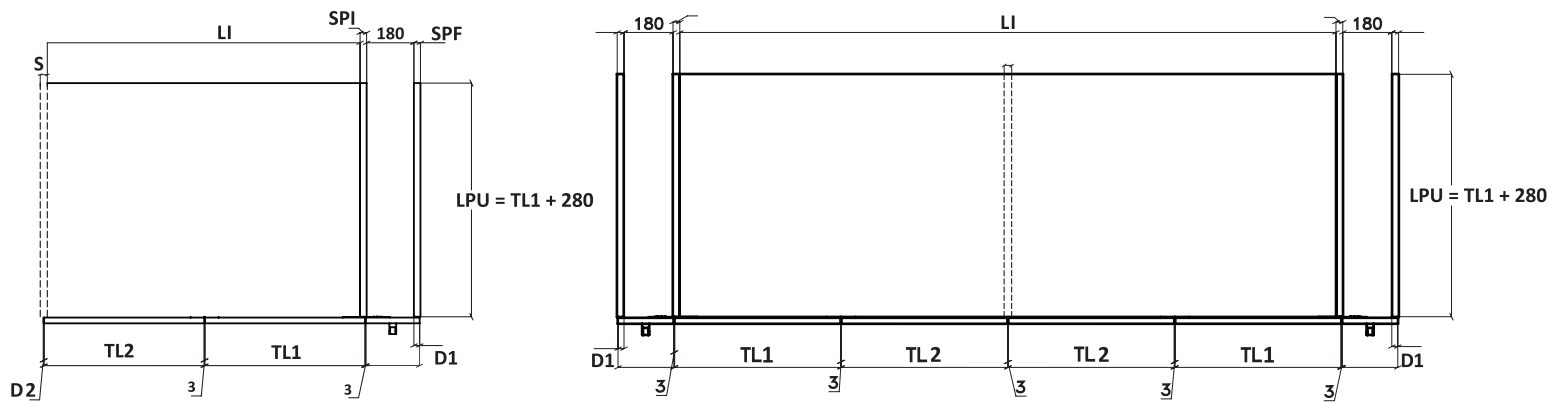

### מקרא

משקל מקסימלי לשתי כנפיים עם חזית כיסוי וידית הוא 50 ק"ג		
גובה ארון כללי כולל גובה רגליים ובליטת דלת של 50 מ"מ מעל השוכב העליון		HT
עובי שוכב עליון		SPC
גובה פנים ארון בין SPC לבין SPB		LHI
עובי שוכב תחתון		SPB
מידת פנים ארון בין הדופן עליה מורכב המנגנון SPI לדופן חופשית/מחיצה S אמצעית בהרכבת זוג מנגנונים		LI
עובי דופן ארון החופשית/מחיצה אמצעית בהרכבת זוג מנגנונים		S
עובי דופן ארון עליה מורכב המנגנון		SPI
גובה דלת מקסימום 2600 מ"מ		TH
רוחב כנף פנימית 450-750 מ"מ		TL1
רוחב כנף חיצונית 450-750 מ"מ		TL2
עובי דלת 18-25 מ"מ		T
מידת כיסוי הדופן כיסוי SPF על ידי החזית כיסוי		D1
מידת כיסוי הדופן החופשית S על ידי הכנף החיצונית בהרכבת מנגנון בודד		D2
עומק ארון המורכב מרוחב כנף TL1 + 280 מ"מ מינימום		LPU
YES \ NO	שימוש בכיסוי קדמי	
	עובי דופן כיסוי מ"מ	SPF

שמאל יחיד

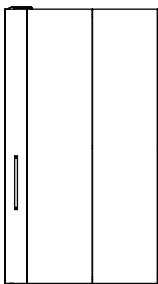

ימין יחיד

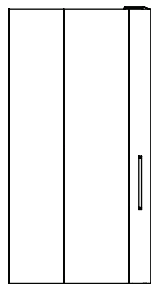

שמאל + ימין

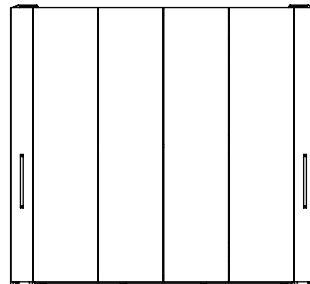

### גימור של כיסוי חזית ודופן

