

FLEX CNC

החופש לעצב ללא גבולות



DOMICILE

materials 

FLEX CNC

החופש לעצב ללא גבולות

קולקציית יריעות גמישות ומהפכניות מבית דומיסיל, המשנה את חוקי המשחק בעולם האדריכלות, הנגרות ועיצוב הפנים.

שחררו את הדמיון ותנו דורר לשפה העיצובית שלכם.

בין אם אתם יוצרים קימורים חדים, הריטים בהתאמה אישית או קירות כח מעוצבים, FLEX CNC מעניק פתרון מדויק, מקצועי ואסתטי. היריעות נצמדות בעדינות, מתעגלות באלגנטיות, ומשטטשות את הגבול בין חומר לתחושה.

תהליך הייצור

FLEX CNC מיוצר בטכנולוגיית יציקה מתקדמת, עם שכבה עליונה מעיסת נייר איכותית, המעוצבת למגוון טקסטורות מובהקות – בעלות עומק, תלת-ממדיות והצללות טבעיות מרהיבות. בזכות גב קראפט רך וגמיש, היריעה נצמדת בקלות למשטחים מגוונים כמו MDF, עץ מלא, בטון ועוד – ומאפשרת יישום מדויק, מהיר ונקי.

שימושים והשראה

החומר שמרחיב את גבולות הדמיון. חזיתות מטבח, ארונות קיר ואמבט, גב מיטה, קירות כוח, שידות, מחיצות, עמודים, דלפקים ודלתות – כל אלו הופכים ליצירה ייחודית, בוטיקית ומלאת אופי. FLEX CNC משתלב באופן מושלם בפרויקטים יוקרתיים: דירות מגורים, מלונות, מסעדות, חללי עבודה ומסחר – בכל מקום שבו החומר נדרש לשרת לא רק את הפונקציה, אלא גם את החזון.

לבחירתכם 4 סדרות

קווים נקיים ועיצוב מאופק	MINIMAL
צורות פראיות ונוכחות עוצמתית	WILD
השראה מהטבע, רכות וזרימה	Natural
גיאומטריה מדויקת ועיצוב מודרני	GEOMETRIC

מפרט מוצר

גודל יריעה: 1200x2700 מ"מ. עובי משתנה בהתאם לדגם. גימור טבעי – ניתן לצביעה. ניתן לקבל את החומר מזדבק בפרס על גבי לוחות מ.ד.פ או לבידים. הזמנות מיוחדות: ניתן להזמין דגמים נוספים מקטלוג היצרן הראשי. **ראה הוראות יישום בגב הקטלוג.**



ניתן לקבל כל טקסטורה מהקטלוג באחת משלוש האפשרויות הבאות

1

יריעות גמישות ללא גימור, מוכנות ליישום, צביעה ואיטום

ראה
עמודים
8-69



2

יריעות מודפסות בגימורים שונים*
לגימור סופי יש להתיז לכה לאחר הדבקה וקיבוע היריעה



173 אבוני

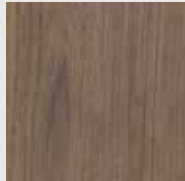

152 אגוז אמריקאי

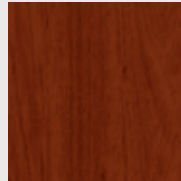

5660 אגס קוניאק



175 אולמו



172 אלון מולבן



154 אלון שחור



176 אקליפטוס מעושן



174 אשה שטרייף

* להזמנה מיוחדת של לוחות בטקסטורה ובגוון אשר לא קיימים במלאי - פנו לסוכן לבירור זמן אספקה מחו"ל.

3

יריעות עם שכבת PVC מעוצבת ומוטבעת
אין צורך בצביעה! שכבת הגמר מוכנה ליישום ישיר. לוח עם גמישות מוגבלת



* להזמנה מיוחדת של לוחות בטקסטורה ובגוון אשר לא קיימים במלאי,
פנו לסוכן לבירור זמן אספקה מחו"ל.

סרקו את הברקוד
לצפייה בדגמים
הקיימים במלאי
בכל זמן נתון.



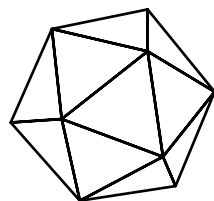
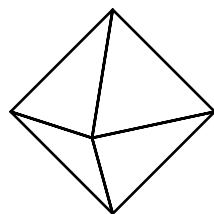
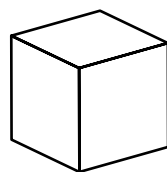

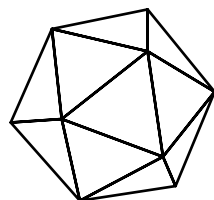
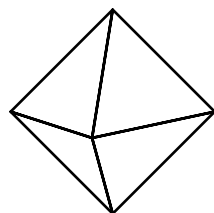
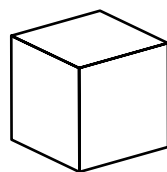

FLEX CNC

החופש לעצב ללא גבולות



הקטלוג



MINIMAL
WILD
Natural
GEOMETRIC

DOMICILE
materials   

GEOMETRIC

קופנהגן

F402

עובי 2 מ"מ

גודל לוח 1200X2700 מ"מ

FLXI.1200X2700.F402

גימור טבעי - מוכן לצבע



תמונה להמחשה בצבע

מידות הדוגמה (מ"מ)

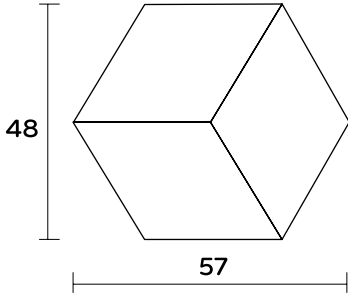

קופנהגן
F402



תמונות להמחשה בלבד



GEOMETRIC

קהיר

F804

עובי 3 מ"מ

גודל לוח 1200X2700 מ"מ

FLXI.1200X2700.F804

גימור טבעי - מוכן לצבע

כ

מידות הדוגמה (מ"מ)

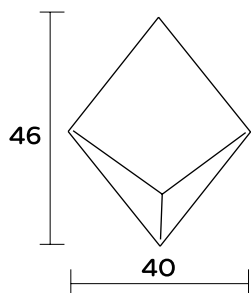

תמונה להמחשה בצבע



קהיר
F804

תמונות להמחשה בלבד



GEOMETRIC

ציריך

F1002

עובי 1.5 מ"מ
גודל לוח 1200X2700 מ"מ
FLXI.1200X2700.F1002
גימור טבעי - מוכן לצבע

FlexCNC
החופש לעצב ללא גבולות



מידות הדוגמה (מ"מ)

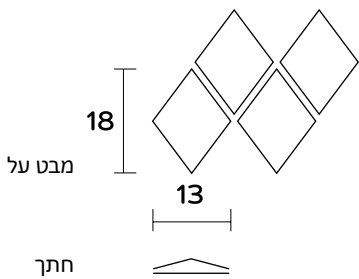

תמונה להמחשה בצבע



ציריך
F1002

תמונות להמחשה בלבד



לימה

F1003

עובי 1.5 מ"מ
גודל לוח 1200X2700 מ"מ
FLXI.1200X2700.F1003
גימור טבעי - מוכן לצבע



מידות הדוגמה (מ"מ)

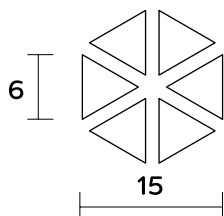

תמונה להמחשה בצבע

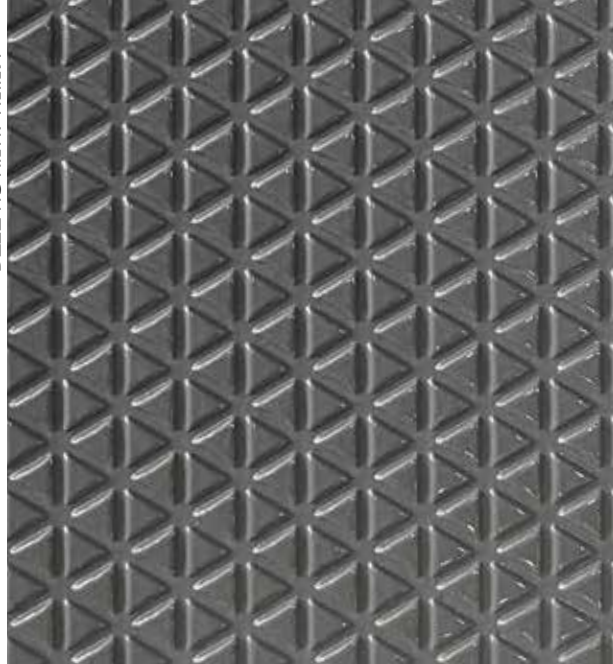

לימה
F1003

תמונות להמחשה בלבד



GEOMETRIC

מרקש

F200

עובי 2 מ"מ

גודל לוח 1200X2700 מ"מ

FLXI.1200X2700.F200

גימור טבעי - מוכן לצבע

כ

מידות הדוגמה (מ"מ)

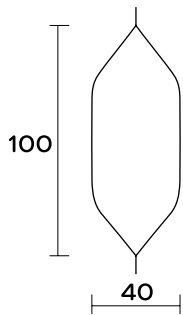

תמונה להמחשה בצבע



מרקש

F200

תמונות להמחשה בלבד



GEOMETRIC

דונאי

F1108

עובי 3 מ"מ

גודל לוח 1200X2700 מ"מ

FLXI.1200X2700.F1108

גימור טבעי - מוכן לצבע

ד

מידות הדוגמה (מ"מ)

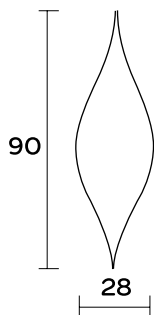

תמונה להמחשה בצבע



דובאי
F1108

תמונות להמחשה בלבד



GEOMETRIC

רינד

F1107

עובי 2 מ"מ

גודל לוח 1200X2700 מ"מ

FLXI.1200X2700.F1107

גימור טבעי - מוכן לצבע



תמונה להמחשה בצבע

מידות הדוגמה (מ"מ)

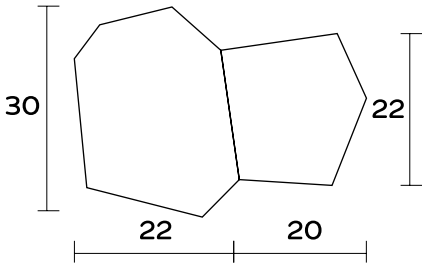

ריאד
F1107



תמונות להמחשה בלבד



סאלאר

F407

עובי 2 מ"מ

גודל לוח 1200X2700 מ"מ

FLXI.1200X2700.F407

גימור טבעי - מוכן לצבע



תמונה להמחשה בצבע

מידות הדוגמה (מ"מ)

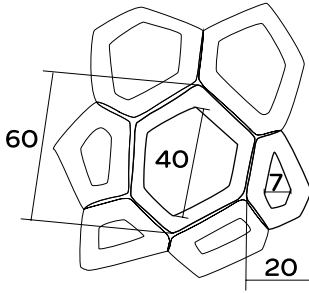

סאלאר
F407

תמונות להמחשה בלבד



GEOMETRIC

סביליה

F608

עובי 4 מ"מ

גודל לוח 1200X2700 מ"מ

FLXI.1200X2700.F608

גימור טבעי - מוכן לצבע

כ

תמונה להמחשה בצבע

מידות הדוגמה (מ"מ)

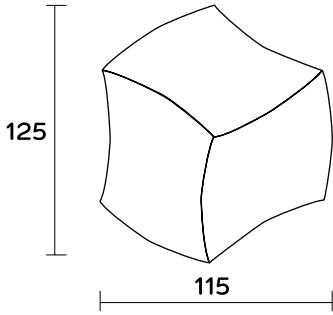

סביליה
F608



תמונות להמחשה בלבד



GEOMETRIC

בייג'ין

F802

עובי 2 מ"מ

גודל לוח 1200X2700 מ"מ

FLXI.1200X2700.F802

גימור טבעי - מוכן לצבע



תמונה להמחשה בצבע

מידות הדוגמה (מ"מ)

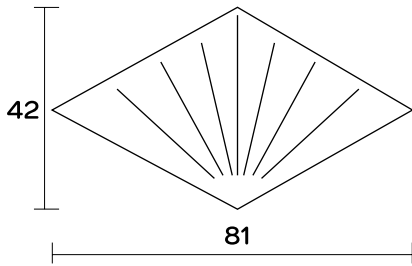

בייג'ין
F802

תמונות להמחשה בלבד



GEOMETRIC

פריז

F1007

עובי 3.5 מ"מ
גודל לוח 1200X2700 מ"מ
FLXI.1200X2700.F1007
גימור טבעי - מוכן לצבע

ד

28

FlexCNC
החופש לעצב ללא גבולות

מידות הדוגמה (מ"מ)

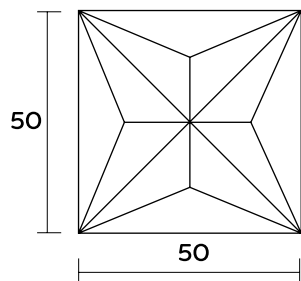

תמונה להמחשה בצבע

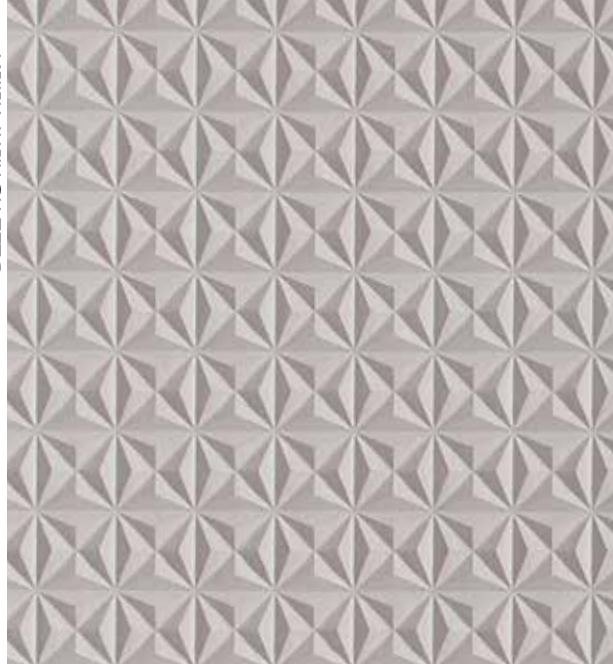

פריז
F1007

תמונות להמחשה בלבד



GEOMETRIC

ולנסיה

F607

עובי 5.5 מ"מ
גודל לוח 1200X2700 מ"מ
FLXI.1200X2700.F607
גימור טבעי - מוכן לצבע

FlexCNC
החופש לעצב ללא גבולות



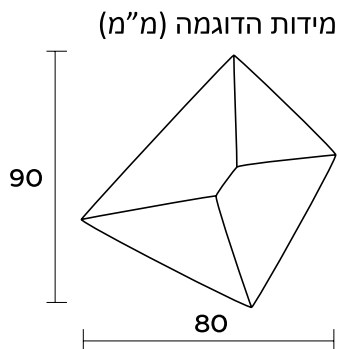

תמונה להמחשה בצבע



ולנסיה

F607

תמונות להמחשה בלבד



ניירוני

F908

עובי 2 מ"מ

גודל לוח 1200X2700 מ"מ

FLXI.1200X2700.F908

גימור טבעי - מוכן לצבע



תמונה להמחשה בצבע

מידות הדוגמה (מ"מ)

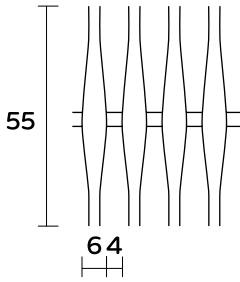

ניירובי

F908

תמונות להמחשה בלבד



Natural

ניו יורק

F1106

עובי 1 מ"מ

גודל לוח 1200X2700 מ"מ

FLXI.1200X2700.F1106

גימור טבעי - מוכן לצבע

ד

מידות הדוגמה (מ"מ)

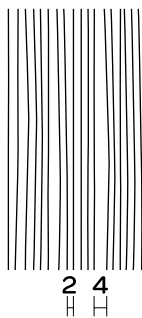

תמונה להמחשה בצבע

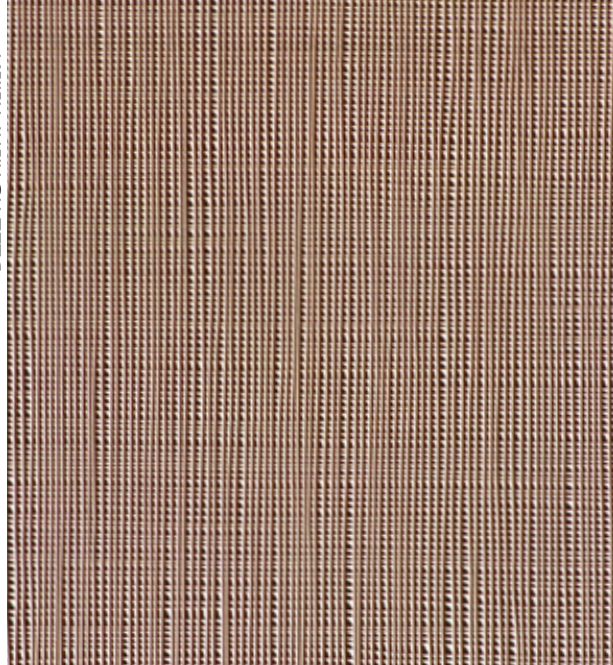

ניו יורק

F1106

תמונות להמחשה בלבד



Natural

קנזס

F805

עובי 1.5 מ"מ
גודל לוח 1200X2700 מ"מ
FLXI.1200X2700.F805
גימור טבעי - מוכן לצבע



מידות הדוגמה (מ"מ)

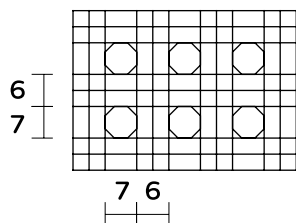

תמונה להמחשה בצבע

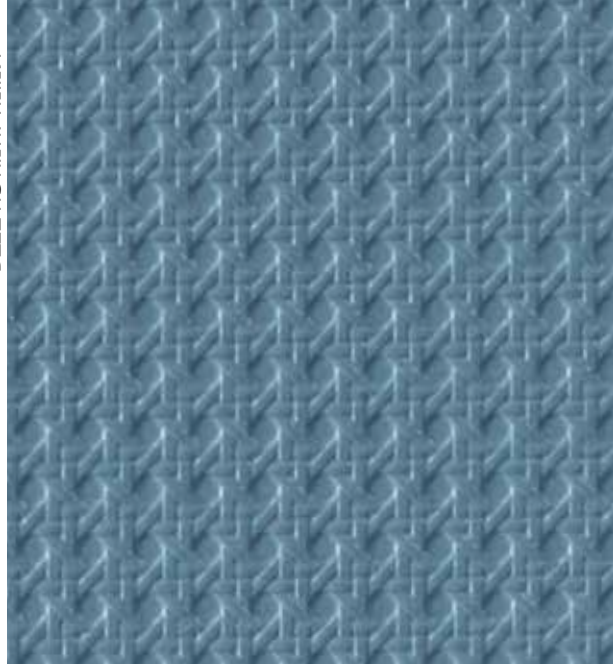

קנזס
F805

תמונות להמחשה בלבד



אוסקה

F602

עובי 2 מ"מ

גודל לוח 1200X2700 מ"מ

FLXI.1200X2700.F602

גימור טבעי - מוכן לצבע



מידות הדוגמה (מ"מ)

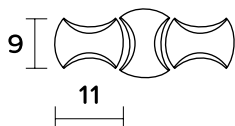

תמונה להמחשה בצבע



אוסקה
F602

תמונות להמחשה בלבד



ונציה

F106

עובי 2 מ"מ

גודל לוח 1200X2700 מ"מ

FLXI.1200X2700.F106

גימור טבעי - מוכן לצבע



מידות הדוגמה (מ"מ)

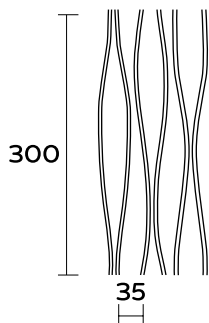

תמונה להמחשה בצבע



ונציה

F106

תמונות להמחשה בלבד



פטגוניה

F306

עובי 2.5 מ"מ
גודל לוח 1200X2700 מ"מ
FLXI.1200X2700.F306
גימור טבעי - מוכן לצבע

FlexCNC
החופש לעצב ללא גבולות

תמונה להמחשה בצבע

מידות הדוגמה (מ"מ)

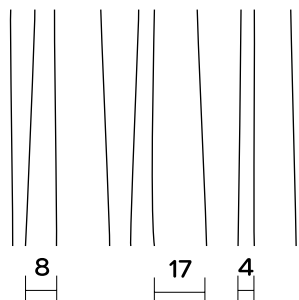

פטגוניה

F306

תמונות להמחשה בלבד



טוסקנה

F1101

עובי 2.5 מ"מ
גודל לוח 1200X2700 מ"מ
FLXI.1200X2700.F1101
גימור טבעי - מוכן לצבע



מידות הדוגמה (מ"מ)

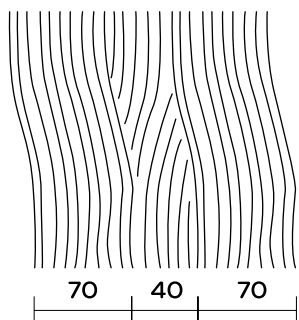

תמונה להמחשה בצבע

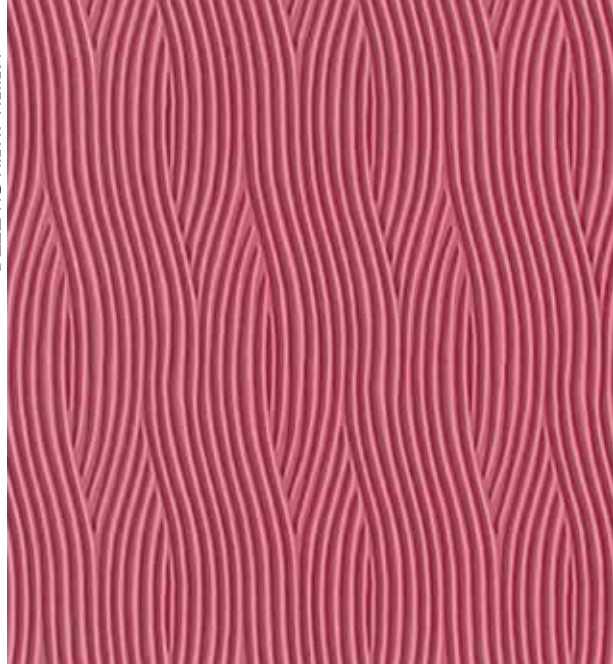

טוסקנה

F1101

תמונות להמחשה בלבד



סידני

F701

עובי 2 מ"מ

גודל לוח 1200X2700 מ"מ

FLXI.1200X2700.F701

גימור טבעי - מוכן לצבע

מידות הדוגמה (מ"מ)

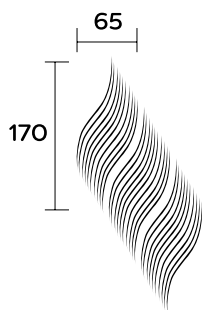

תמונה להמחשה בצבע



סידני
F701

תמונות להמחשה בלבד



סנטוריני

F600

עובי 1.5 מ"מ

גודל לוח 1200X2700 מ"מ

FLXI.1200X2700.F600

גימור טבעי - מוכן לצבע

מידות הדוגמה (מ"מ)

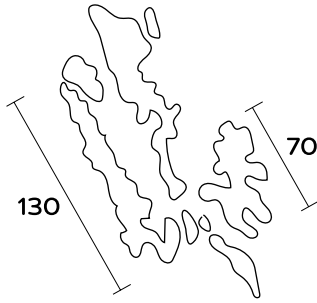

תמונה להמחשה בצבע

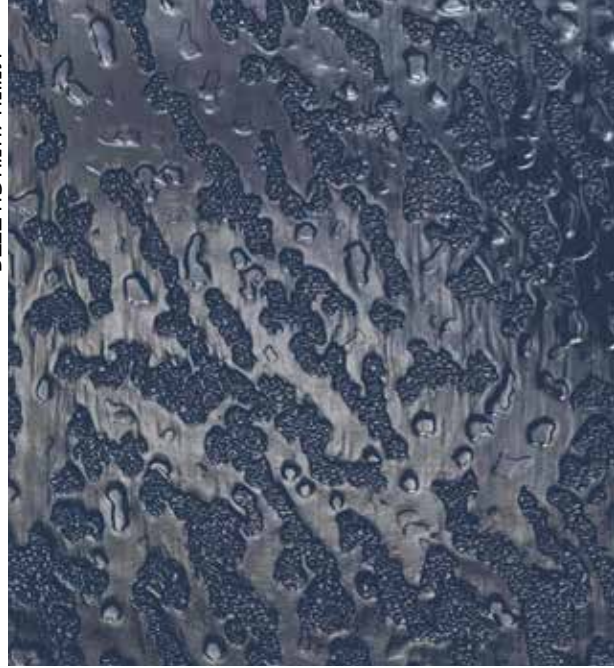

סנטורני
F600

תמונות להמחשה בלבד



ליסבון

F101

עובי 1.5 מ"מ
גודל לוח 1200X2700 מ"מ
FLXI.1200X2700.F101
גימור טבעי - מוכן לצבע

FlexCNC
החופש לעצב ללא גבולות

מידות הדוגמה (מ"מ)

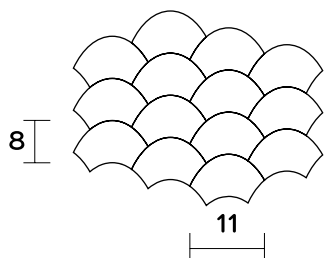

תמונה להמחשה בצבע

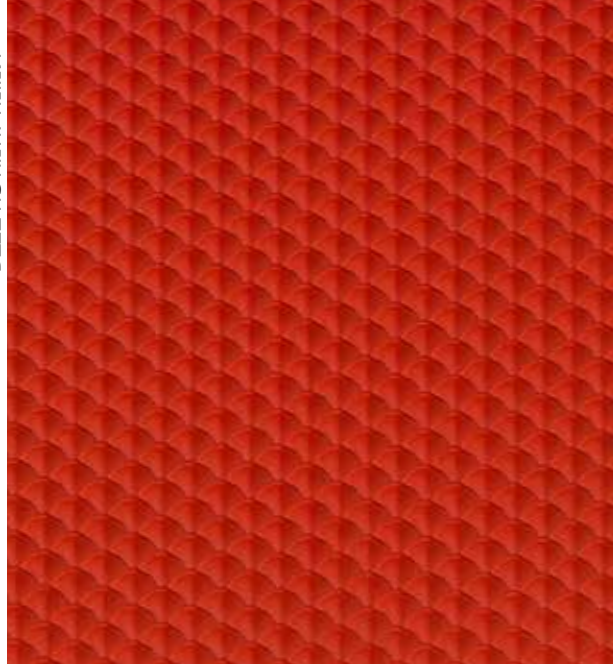

ליסבון
F101

תמונות להמחשה בלבד

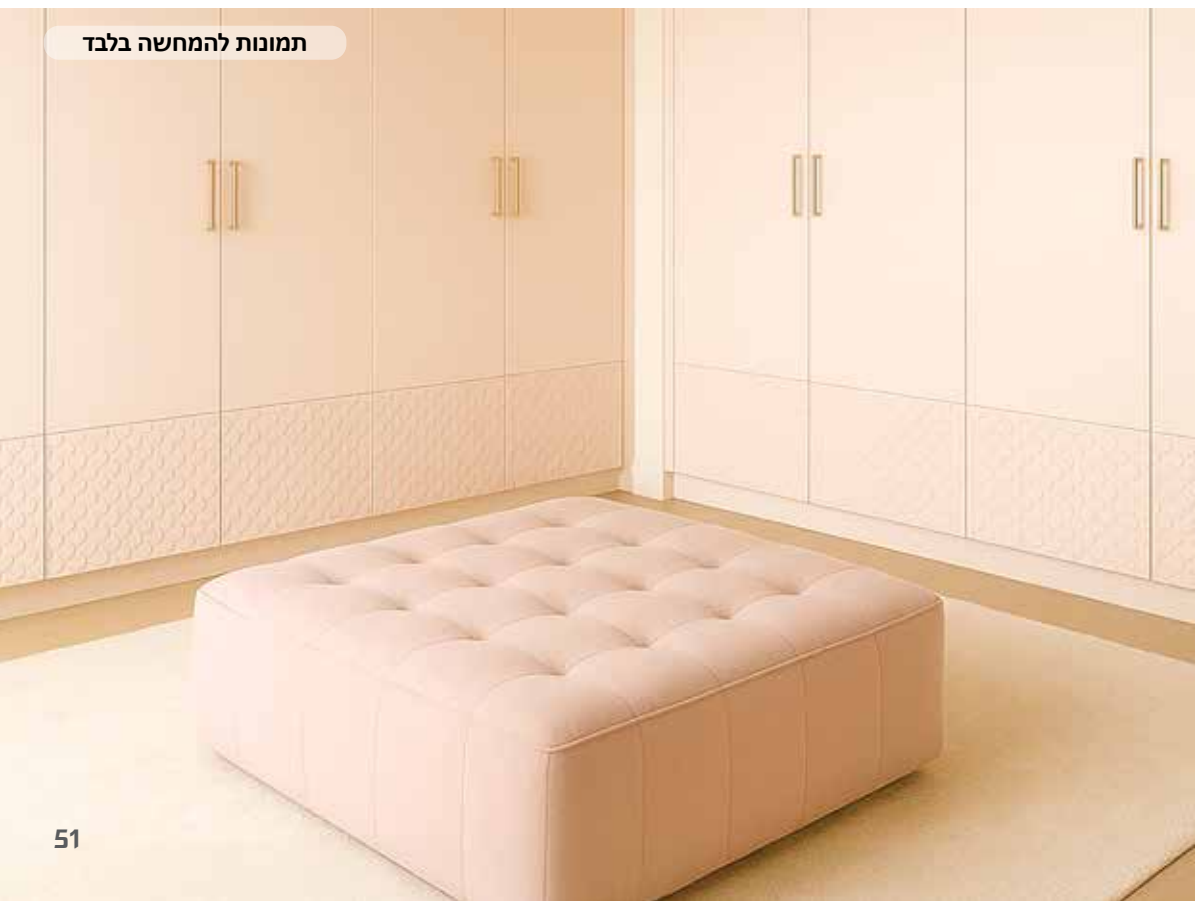

פיראוס

F102

עובי 1.5 מ"מ
גודל לוח 1200X2700 מ"מ
FLXI.1200X2700.F102
גימור טבעי - מוכן לצבע

FlexCNC
החופש לעצב ללא גבולות

תמונה להמחשה בצבע



מידות הדוגמה (מ"מ)

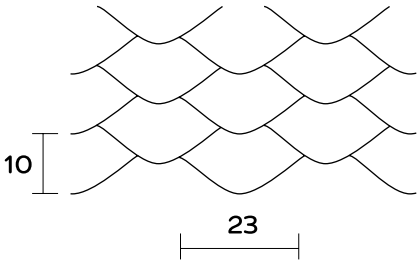

פיראוס
F102

תמונות להמחשה בלבד



וארזה

F1006

עובי 2.6 מ"מ
גודל לוח 1200X2700 מ"מ
FLXI.1200X2700.F1006
גימור טבעי - מוכן לצבע

FLEXCNC
החופש לעצב ללא גבולות



תמונה להמחשה בצבע

מידות הדוגמה (מ"מ)

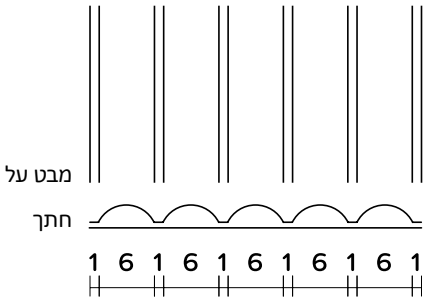

וארזה

F1006

תמונות להמחשה בלבד



אתונה

F1008

עובי 2.8 מ"מ
גודל לוח 1200X2700 מ"מ
FLXI.1200X2700.F1008
גימור טבעי - מוכן לצבע



תמונה להמחשה בצבע

מידות הדוגמה (מ"מ)

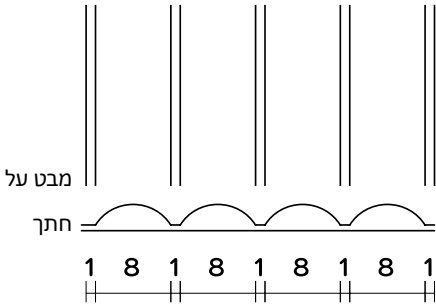

אתונה

F1008

תמונות להמחשה בלבד



רומא

F902

עובי 2.8 מ"מ
גודל לוח 1200X2700 מ"מ
FLXI.1200X2700.F902
גימור טבעי - מוכן לצבע

FlexCNC
החופש לעצב ללא גבולות



תמונה להמחשה בצבע

מידות הדוגמה (מ"מ)

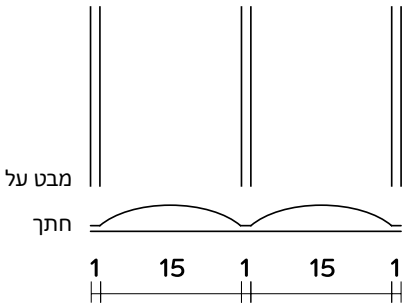

רומא
F902



תמונות להמחשה בלבד



פראג

F901

עובי 3 מ"מ

גודל לוח 1200X2700 מ"מ

FLXI.1200X2700.F901

גימור טבעי - מוכן לצבע



תמונה להמחשה בצבע

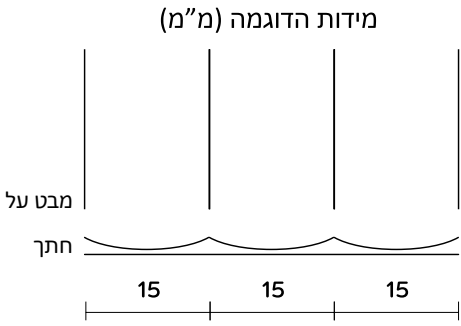

פראג
F901



תמונות להמחשה בלבד



פוקט

F904

עובי 4 מ"מ

גודל לוח 1200X2700 מ"מ

FLXI.1200X2700.F904

גימור טבעי - מוכן לצבע

תמונה להמחשה בצבע

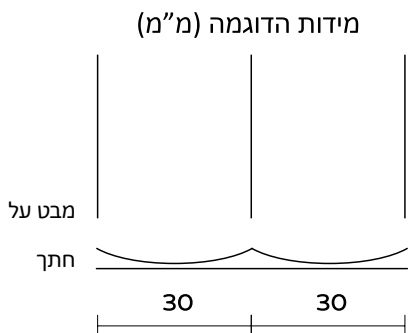

פוקט

F904

תמונות להמחשה בלבד



MINIMAL

וינה

F907

עובי 5 מ"מ

גודל לוח 1200X2700 מ"מ

FLXI.1200X2700.F907

גימור טבעי - מוכן לצבע

FlexCNC
החופש לעצב ללא גבולות

ד

תמונה להמחשה בצבע

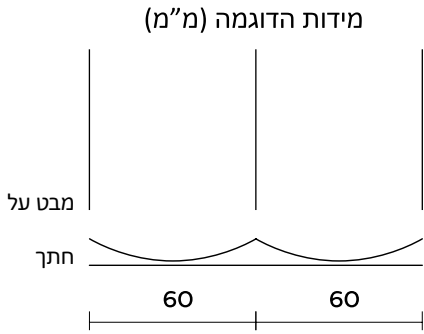

וינה
F907



תמונות להמחשה בלבד



ורסאי

F605

עובי 1.5 מ"מ
גודל לוח 1200X2700 מ"מ
FLXI.1200X2700.F605
גימור טבעי - מוכן לצבע



מידות הדוגמה (מ"מ)

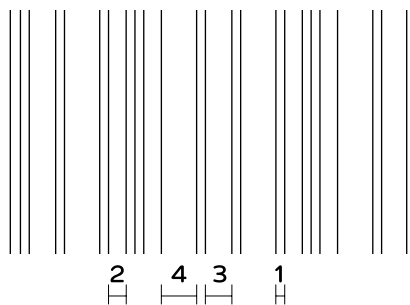

תמונה להמחשה בצבע

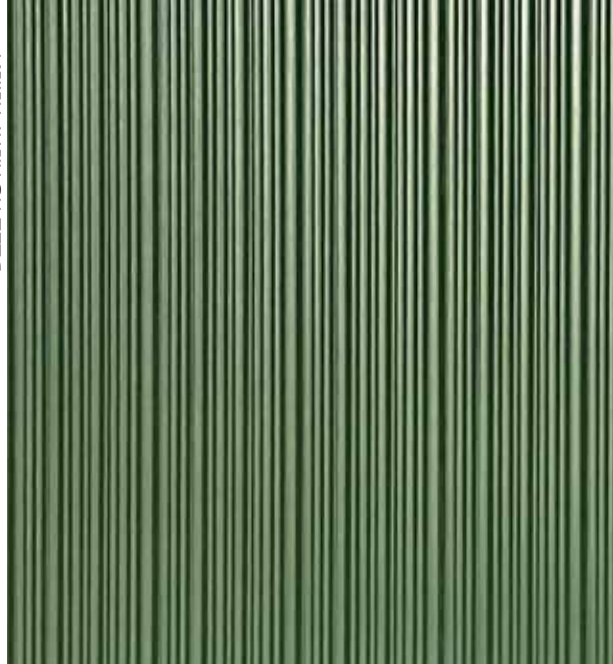

ורסאי
F605

תמונות להמחשה בלבד



ליברפול

F903

עובי 3 מ"מ

גודל לוח 1200X2700 מ"מ

FLXI.1200X2700.F903

גימור טבעי - מוכן לצבע



תמונה להמחשה בצבע

מידות הדוגמה (מ"מ)

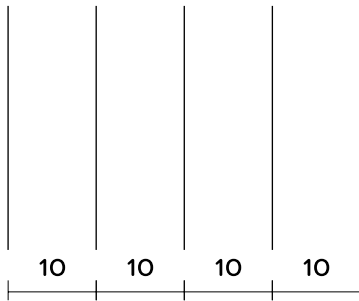

ליברפול

F903

תמונות להמחשה בלבד



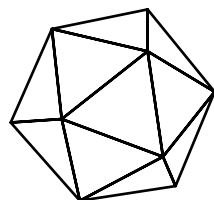
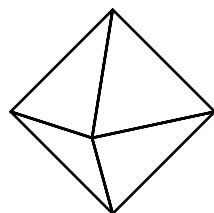
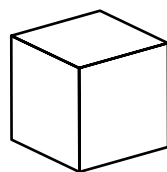

מפרט ומידות

החומר זמין ביריעות חלקות ומוכנות לצביעה.
מידות היריעה 1200/2700 מ"מ.
מסופק עטוף בניילון לשמירת הלחות - אין להסיר עד לשימוש.

אפשרויות אספקה

1. יריעות גמישות לחיפויים וצורות מיוחדות:

- **עובי משתנה בהתאם לדגם:** עובי היריעה משתנה מדגם לדגם, ונקבע בהתאם לעומק הדוגמה. העובי הספציפי לכל דגם מצוין בדף המוצר שלו.
- **רמת גמישות מותאמת:** לכל דגם יש רמת גמישות ייחודית. חלק מהדגמים מאפשרים עטיפת רדיוסים החל מ-6 ס"מ, בעוד אחרים גמישים לרדיוסים החל מ-12 ס"מ. יש לבדוק את הגמישות המינימלית הנדרשת בשטח עבור כל פרויקט.
- **התנהגות - דמוי טפט:** היריעות הגמישות מתנהגות בדומה לטפט, מה שמקל על היישום שלהן.

הערה חשובה

אין לצבוע את היריעות הגמישות לפני יישום וקיבוע החומר על השלד!
צביעה מוקדמת עלולה לגרום לפיצוצים בצבע, מכיוון שהחומר גמיש והצבע קשיח.
לכן, חובה לקבוע את החומר לפני הצביעה.

2. לוחות מודבקים (מ.ד.פ / לבידים):

- ניתן לקבל את החומר מודבק בפרס על גבי לוחות **מ.ד.פ או לבידים**, מוכן ליישום עבור **דלתות מטבחים, רהיטים או חיפוי קירות**. יש לקחת בחשבון את עובי החומר הקיים בשוק בתוספת עובי היריעה, עם סטייה אפשרית של עד 2 מ"מ.
- **גמישות מוגבלת בלוחות מודבקים:** פעולת ההדבקה על הלוחות מבטלת את גמישות החומר. כדי לאפשר גמישות מסוימת (מוגבלת בקוטר), יש ליצור פינוי פסים בגב הלבידים או המ.ד.פ, המאפשרים יצירת עיגולים בקטרים גדולים.

אופן יישום החומר

יישום יריעות גמישות:

1. **לכל דגם שאינו ישר:** החומר מאפשר ליישם ולחפות כל צורה וגוף על גבי חומרי גלם כגון מ.ד.פ ולבידים.
2. **הדבקה קלה:** ההדבקה מתבצעת בקלות באמצעות **דבק צהוב מסוג Titebond** או דבק נגרים **לבן מקצועי לעץ**.
3. **הכנת השטח:** יש לוודא שהמשטח חלק ונקי מאבק ולכלוך. להדבקה חזקה וטובה, יש למרוח את הדבק באופן אחיד ומלא על כל המשטח.
4. **הצמדה וקיבוע:** להצמדת והידוק היריעה כחיפוי, עד לייבוש המלא של הדבק, ניתן להיעזר בנייר דבק, אקדח סיכות (מומלץ ללא ראש) וקליבות, בהתאם לצורך ורמת הכיפוף הנדרשת.
5. **רדיוס כיפוף מינימלי:** הכיפוף המינימלי לציפוי הוא בקוטר **6 ס"מ**. כל דגם מגיב אחרת, ולכן יש לבדוק בשטח, אך רוב הדגמים גמישים לרדיוסים אלה ומעלה.
6. **חשוב מאוד:** במידה והאלמנט אינו נצבע לאחר ייבוש ההדבקה, יש לארוז בניילון ולאחסן במקום מוצל על מנת למנוע התייבשות וסדקים.

קלות ההכנה לצביעה

FLEX CNC מציע יתרון משמעותי בהכנה לצביעה לעומת חומרים שעוברים תהליך פינולי וכרסום ב-CNC. החומר הינו יציקה חלקה ומוכנה לצביעה, לעומת חומרים המעובדים ב-CNC, בהם הכרסומים יוצרים חספוס ומעלים "גרדים" (שבבים קטנים), המקשים מאוד על תהליך ההכנה לצביעה, ומצריכים עבודה רבה של ליטוש ואיטום.

הוראות צביעה

- חשוב:** לפני הצביעה, יש לקבע את החומר לשלד חזק וציב ללא תזוזות. הצבע קשיח והחומר גמיש, וחוסר קיבוע עלול לגרום לפיצוצים בצבע.
- **איטום חורים:** חורים שנוצרו (למשל מסיכות) ניתנים לאיטום בקלות עם שפכטל צבע.
 - **תהליך צביעה:** יש לצבוע יסוד פוליאוריתני גמיש עם מקשה גמיש, לשפשף קלות עם ספוג לטש גרעין 320-400. לשכבת הגמר מומלץ לפתוח "מניפה רחבה" ולהתיז ב"עננים" שכבה עדינה בשני שלבים בגמר צבע פוליאוריתני עם מקשה גמיש נגד הצהבה. **הערה חשובה:** המנעו מעודף צבע כדי לשמור על הטקסטורה ולמנוע פיצוצי צבע.

השרטוט מוכן?



החומרים כאן

Flex CNC

החופש לעצב ללא גבולות

קולקציית יריעות גמישות
מבית דומיסיל

DOMICILE
materials

דומיסיל יבוא וייצוא בע"מ
מורל'ג ומשרדי הנהלה - פארק חשניה יצחקי, מבנה A, קיבוץ גזר
03-5588004/5 | פקס: 03-5586743 | order@domicile.co.il |
תנו ונאלץ תצוגה: לוח" 24, בני ברק | טלפון: 03-5444286 | store@domicile.co.il
domicile.co.il | materials.domicile.co.il